

pH/ORP仪表说明书



简介	4
使用说明	4
使用范围及安全提示	5
材料使用及循环使用信息	6
一般描述	7
测量原理	8
主要特征	9
控制、显示及连接	10
图像实现	11
安装	12
挂墙安装	16
嵌入安装	17
电源连接	18
挂墙安装仪表之接线盒连接	20
启动仪表	22
校准菜单 (索引菜单1)	25
PH校准程序	30
ORP校准程序	33
设置菜单 (索引菜单2)	36
设置菜单\ 继电器 1 (一) (索引菜单2A)	37
设置菜单\ 继电器2 (二) (索引菜单2B)	38
设置菜单\ 输出MA1和MA2 (索引菜单 2C和2D)	39
高级菜单 (索引菜单3)	40
高级菜单 \ 语言 (索引菜单3A)	41
高级菜单\ 密码 (索引菜单3B)	42
高级菜单\ 显示 (索引菜单3C)	43
高级菜单\ PH/ORP测量 (索引菜单3D)	
高级菜单\ 温度测量 (索引菜单3E)	44
高级菜单\ 警报 (索引菜单3F)	45
高级菜单\ 输出 (索引菜单3G)	46
高级菜单\ USB接口 (索引菜单3H)	47
高级菜单\ 控制面板 (索引菜单3I)	48
高级菜单 \ 统计 (索引菜单 3L)	49
高级菜单/重置仪表 (索引菜单3M)	50
高级菜单/固件修改 (索引菜单3N)	51
查看菜单 (索引菜单4)	52
通用规格	53
1/4DIN机械规格	54
N 1/2DIN机械规格	
1/2DIN&1/4DIN环境要求	
电气规格	55
附件 A: ON/OFF继电器设置	
附件 A: ON/OFF继电器设置及OFA功能	56

附件 B: 定时继电器设置.....	57
附件 B: 定时继电器设置及OFA功能.....	58
附件 C: 比例(PWM) 继电器设置.....	59
附件 C: 比例(PWM) 继电器设置及OFA功能.....	60
附件 D: 自动清洗继电器2设置.....	61
附件 E: 远程反复报警继电器2设置.....	62
附件 F: MA 设置.....	63
附件 G: 接线示意图.....	63
附件 H: 故障排除.....	64
附件 I: 默认参数表及默认重置.....	64



备注：本说明书中关于程序菜单的符号只起指示作用，仪表上显示的符号因照顾可读性的原因，已进行了压缩。

简介

使用说明

遵守本说明书中的运行程序和提示的要求，是确保仪表正常运行和操作人员安全的必备条件。

使用仪表前，请参照说明书的详细说明，启动和操作仪表，确保完全熟悉和了解如何设置仪表的运行模式，控制元件和与附属设备的连接。

本说明书务必合理保管，不得遗失，确保在仪表安装时，操作人员可以迅速、快捷地找到。

本说明书的内容与下列惯例规定一致：

注释



注释里包含的重要的信息以黑体字标记，用以与本说明书中的其他内容相区别。这些重要信息通常是指对操作人员正确执行和优化运行程序非常重要的信息。

警告



为了避免任何可能的数据丢失或仪表损坏，必须按照说明书中警告信息的规定来操作仪表。

提示1



如果未正确执行本说明书中关于仪表的程序或运行的规定，可能会造成仪表操作人或用户的人身伤害。

使用范围及安全提示

为了确保操作人员安全、正确地使用本仪表，必须遵守下列使用范围及安全提示的规定：

提示2



使用本仪表前，确保满足所有的安全要求。除非满足所有的安全条件，否则不能将本仪表与电源连接，或与其他设备相连接。

用电安全

提示3



所有的控制单元的连接要与接地系统相隔离（非绝缘接地导体）。不能把其他连接与接地导体相连接。

为了最大限度地确保操作环境的安全，建议遵守本说明书中所有的规定。

- 供电电源：(85–265Vac, 50/60Hz, 或12–32Vdc (24Vac ±10%))
- 及时替换任何受损的部件。任何缆线、接头、附件或其他设备如果出现破损或工作不正常，必须立即更换。
- 仅使用厂家指定的配件和附件。为了确保满足所有的安全要求，必须配套使用本说明书中指定的厂家配件，因为这些配件已经过厂家测试，符合要求。SEKO不承担因客户使用别的厂家生产的配件及易损件而产生的后果，且不属于我们的保修范围。

运行环境安全

- 本仪表的前面板采用防水设计，但要尽量避免接触水滴、水珠或渗水。如不慎将仪表浸入水中，必须立刻断掉仪表的电源，由专业人员对仪表进行检查和修理。

防护等级

挂墙安装(1/2 DIN)

– 整体防护等级IP65

EMI /RFI CEI EN55011 – 05/99 A级

盘式安装(1/4 DIN)

– 前面板IP65，背部IP20

EMI /RFI CEI EN55011 – 05/99 A级

本仪表必须在规定的环境温度、湿度和压力范围内使用，具体参数如下所示：

– 工作环境温度	10 –50° C
– 存储和运输温度	–25–65° C
– 相对湿度 96x96 (1/4 DIN)	0%–95% (非冷凝)
– 外壳相对湿度144x144 (1/2 DIN)	0% –100% (冷凝)

注意事项

仪表必须正确嵌入安装柜中。

安装柜必须符合先前提及的安全要求。

仪表的参数设定必须处于仪表规定的范围内。

仪表的失灵信号必须在仪表操作人员或维修人员可以看得见的地方显示。

未按照上述规定中的任何一条执行操作，即有可能导致仪表在危险条件下运行。

为了避免任何潜在的危险情况的发生，仪表的维护人员或操作人员必须细心操作，并及时观察安全参数的改变情况。

如果设置的参数范围超过仪表的规定范围，SEKO不承担据此造成的任何财产损失或人身伤害的责任。



警示标志

下图警示标志提示操作人员应该仔细阅读说明书中关于正确操作和使用本仪表的所有信息。



特别是，仪表安装在靠近缆线机器附属设施连接点时，此警示标志提示操作人员仔细阅读本说明书，了解如何正确将本仪表与缆线相连接。

对于警示标志的位置，请参考本说明书“控制、显示和连接”和“安装”部分的内容。每个警示标志都带有详细的意义解释。

铭牌信息

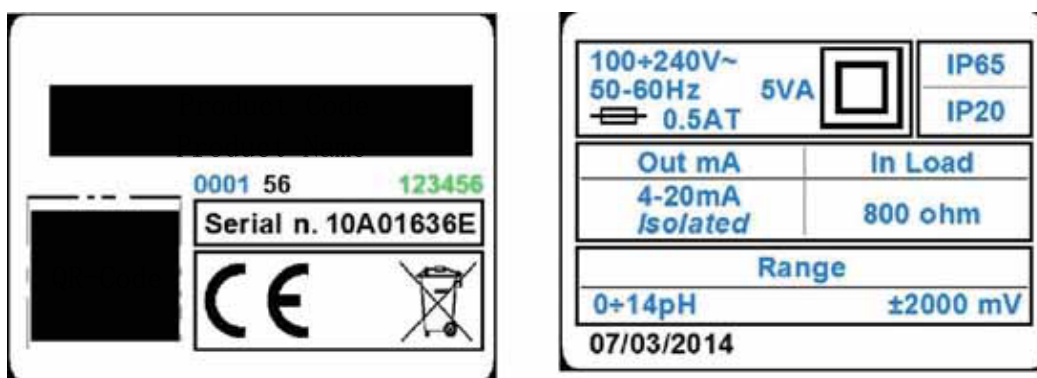

循环利用信息及材料的使用

根据欧盟特别指令，供应商要持续改进其产品的开发和生产程序，以达到降低对环境影响之目标。

产品的包装设计和生产必须考虑材料的循环再利用，包括大部分材料的循环利用，以及尽可能地降低废料和污染物的排放量。为了降低对环境的破坏，设备必须按最小体积的线路板为设计标准，而且必须选择使用能最大限度地循环再利用的材料，以及排放量最小、对生态环境影响最小的材料。

设备必须按易分离、易分解的标准来设计，便于处理其所含的污染物，特别是在设备保养和部件替换的过程中。

注意事项



仪表包装材料的处理，以及使用寿命结束后的整体处理必须按照仪表使用所在国的相关规定执行。

特殊部件之特殊说明

本仪表带有液晶显示LCD，含有少量有毒物质。

一般描述

本仪表包装里含仪表本身和仪表的说明书，仪表分为盘式安装和挂墙安装，与探头的距离不能超过10米。

电源：100-240伏，50-60Hz，功率为5瓦。

本仪表可在线测量不同应用领域的PH/ORP值：

生物氧化池

工业用水处理

养鱼

原水或饮用水



图1 - pH/ORP及温度测量挂墙式安装仪表

测量原理

pH测量

本仪表设计用于测量流体的酸性，也就是说物质进入氢离子(H^+)溶液的能力，测量单位是PH（氢离子活度指数），表示溶液里氢离子浓度的十进制对数的倒数。对于一定温度的纯水来说，其PH值为7。PH值大于7，一般称谓碱性溶液，PH值低于7，称为酸性溶液。

就测量PH值而言，有许多种测量方法，比如，电化学测量法，测试带，指示剂或色度计。这些方法中，只有电化学法测定的值比较准确，测量由PH电极来执行。PH电极属于电化学传感器，它由测量电极和参比电极两部分组成。隔膜上显示的电压会根据待测溶液的PH值来进行变化。

现在通用的PH电极的工作原理是：当隔膜的电压为0时，PH值显示为7。显示的值偏离7越多，隔膜上的电压信号越强，PH仪表根据这个信号的强度来确定PH的值。

ORP 测量

本仪表也可测量流体的氧化还原值（ORP），这个值用来表示一个施主元素（还原剂）与受主元素（氧化剂）之间交换电子的能力。测量单位是电压，但通常能够使用其某个因数毫伏 ($mV = V \times 10^{-3}$)。这些测量的应用举例如下：废水脱硝控制（氧化剂数量的确定）；饮用水或泳池水消毒效果的监控；镀锌工艺污水处理。

测量由ORP电极来完成。和PH电极一样，ORP电极也是由测量电极和参比电极两部分组成。但不同的是，ORP的测量不是由玻璃隔膜而是由铂金或金材质的隔膜来执行的。离子溶液吸收或散播的电子趋势决定了铂金的电位和电极的电压。当今通用的ORP电极配备银质或氯化银材质的参比电极，而不是氢电极，这意味着电极的电压与系统是成比例的。

主要特征

- pH/ORP测量
- 温度测量，通过PT100 / PT1000 探头
- 自动温度补偿
- 编程面板，带5个按钮
- 图像显示，128x128，三色背光（白色、绿色和红色）
- 两路可编程4-20毫安电流输出
- 两路可编程继电器输出
- 两路控制信号输入

仪表的技术特征，参见下表。

PH测量之技术特征

测量范围	0.00-14.00pH
精度	± 0.01pH
分辨率	± 0.01pH

ORP 测量之技术特征

测量范围	± 2000mV
精度	± 1mV
分辨率	± 1mV

温度测量之技术特征(副测量)

探头	PT100/PT1000
测量范围	-50-150° C
精度	± 0.1° C (° F)
分辨率	PT100: ±0.5° C (±0.9° F) PT1000: ±0.2° C (±0.4° F)

主要技术参数

电源: 100-240 Vac 50-60 Hz或12-32 Vdc (24Vac \pm 10%)

功率: 小于5W (@100-240Vac); 小于3.5W (@12-32Vdc)

继电器输出:

警报:

功能	延迟、出错和最小/最大
延迟时间	1-3600秒
端口	可设定使能/关闭
继电器功能	闭合/打开
	就警报和清洗功能而言, 使用继电器2, 带常开触点

HOLD (锁定) 数字输入

输入电压	12-32 Vdc
吸收	最大10mA

模拟输出:

输出	两路4-20mA, 可编程
最大负载	800欧姆

NAMUR (纳慕尔) 警报输出 3.6mA或22mA

Hold 警报值

控制、显示和连接

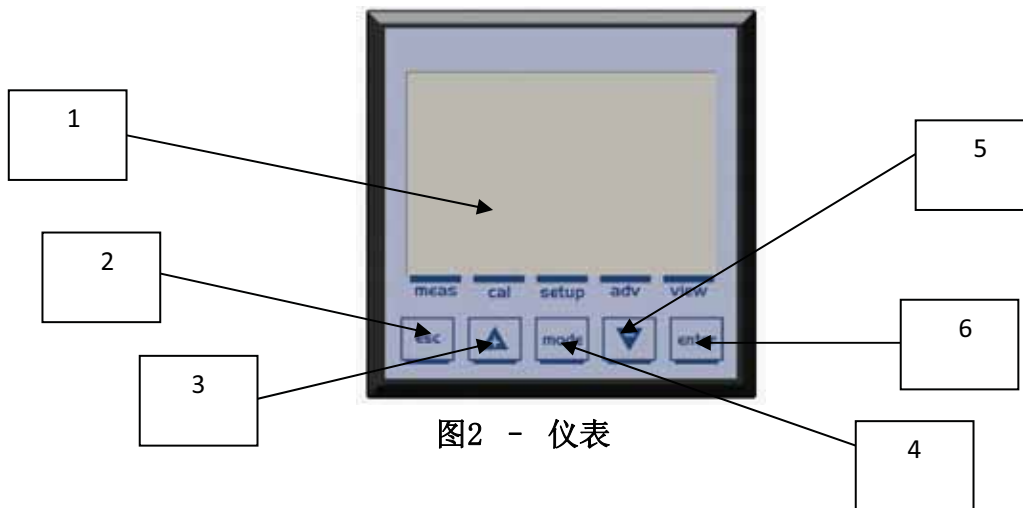

1. LCD 显示屏
2. ESC键：参数退出或退出程序菜单
3. UP 键：增加
4. MODE 键：状态栏里用图标选择菜单
5. DOWN 键：减少
6. ENTER 键：确认参数或进入程序菜单

按照运行模式分区显示



图3 - 图像显示-分区显示区域

仪表的面板可分为如下3个区域：

- A) 服务图标，比如危险、等待时间，自动温度补偿（ATC）或手动温度补偿（MTC）
- B) 警报和运行信息文本内容或温度值，带外部探头(ext)或手动设定值(man)
- C) 与状态显示栏图标关联的菜单名称

图像显示

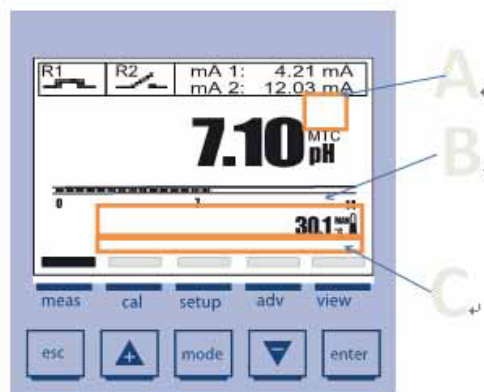
图像显示可查看编程时不同菜单命令下的显示内容，以及运行期间的显示内容。

主菜单清单

下表列出了不同菜单命令下的显示内容。

显示	描述
	测量值显示
	校准菜单 电极校准程序
	设置菜单 输出参数设置程序
	高级菜单 仪表设置菜单
	菜单查看 测量值显示设置



备注：在未存储数据的情况下，5分钟内无操作，自动退出程序。

安装

安装前，请仔细阅读下列内容。

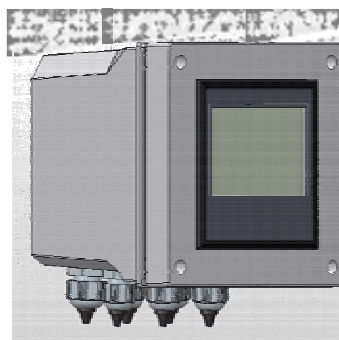

挂墙安装

墙面必须是平滑的，便于仪表的挂墙安装。



图4-仪表挂墙安装尺寸

类别	
外形尺寸 (L x H x P)	144x144x122.5 毫米
深度	122.5 毫米
外壳材质	ABS
安装方式	壁挂式
重量	0.823 Kg
前面板材质	抗紫外线聚碳酸酯

打开包装，在墙上钻好孔之后，将仪表安装在墙上，用包装里附带的橡胶帽将相应的孔封上。

缆线的穿线孔位于仪表的底部，因此，为了便于连接，必须远离其他设备至少15厘米。

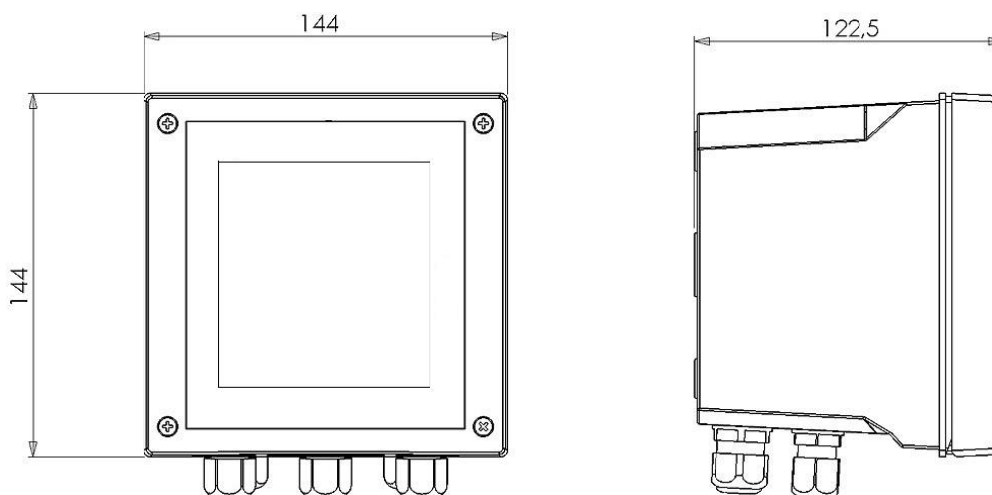
在程序设置和校准状态下，确保临近区域的水滴或水珠渗入仪表。



备注：尺寸为144x144的盒子为塑料配件，防护等级为IP65，客户需另行购买。

举例：将尺寸为96x96仪表嵌入防护等级为IP65的、尺寸为144x144的塑料盒子里。

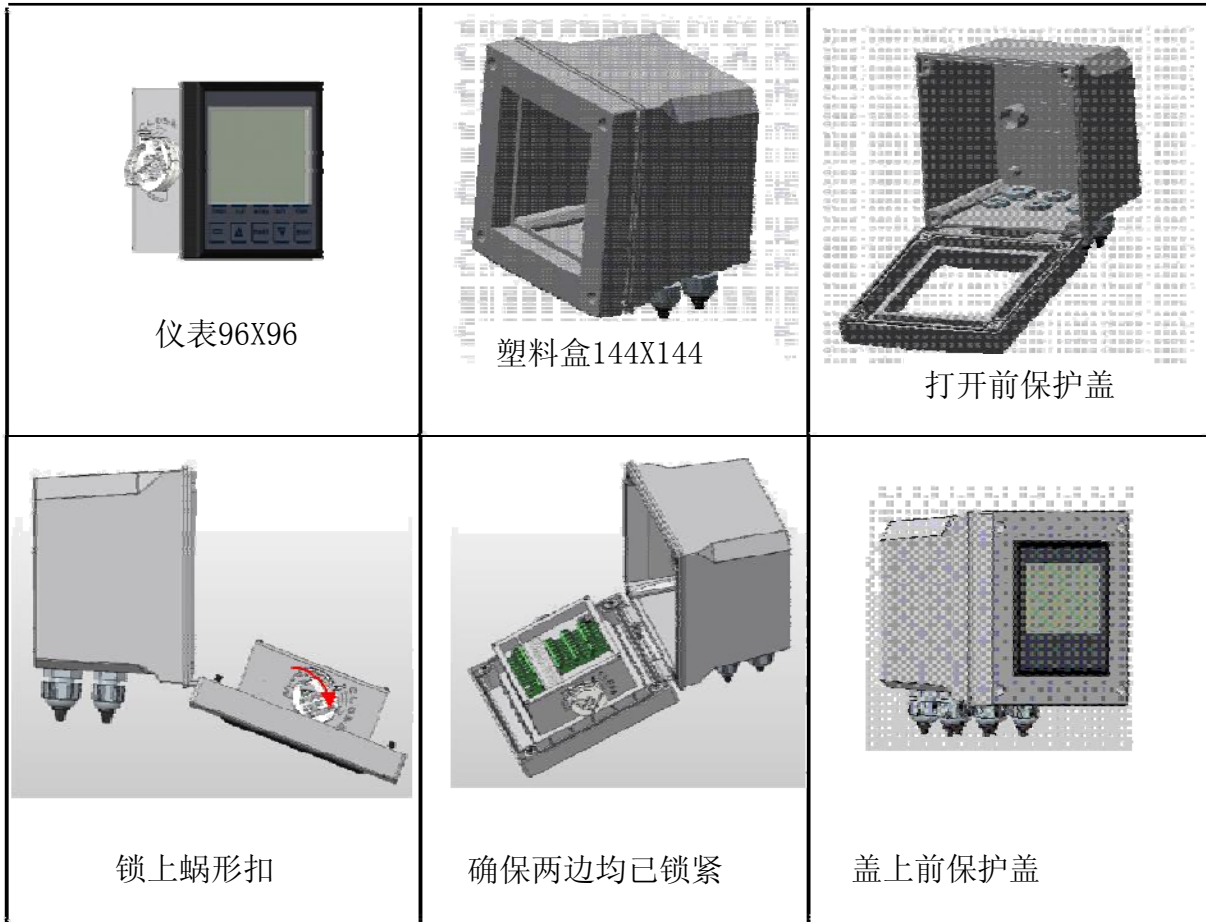

盘式安装

墙面必须平坦光滑，便于配电柜的固定，然后将仪表安装在配电柜的面板上。

深度至少为130毫米，面板的厚度不能超过5毫米。

关于挖孔方法及尺寸，请参见下图：



图 5 - 挖孔方法及尺寸

类别	
外形尺寸 (L x H x P)	96x96x42 毫米
深度	130 毫米
材质	ABS
安装方式	盘式安装
重量	0.4 Kg
前面板材质	抗紫外线聚碳酸酯



用两个随附的卡子将仪表所在面板上，然后嵌入相应的位置，并用螺丝规定。

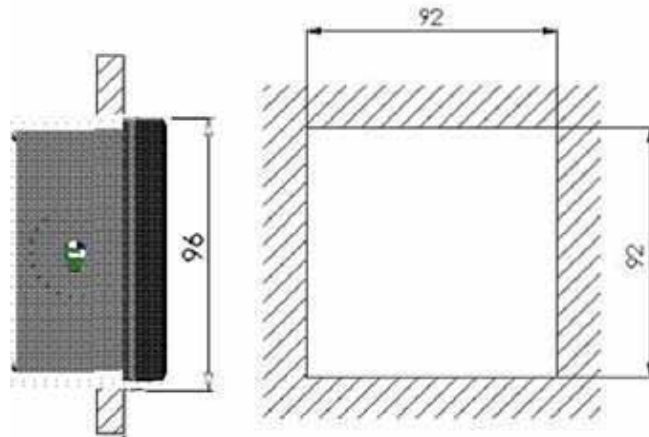

图6 - 盘式安装

与电源的连接

尽可能确保仪表及其缆线远离任何高压线（会产生感应干扰，特别会干扰仪表的模拟元件）。

可选择100-240伏，50/60Hz的电源或按照铭牌上的信息选择合适的电源，电压必须尽可能的稳定。

务必避免把仪表作为供电电源，比如作为变压器，同一个电源也用于为其他设备供电（比如感应型，这会导致生成高压尖峰信号，一旦产生高压尖峰信号，很难消除。

警告1



电线必须配备合适的断路器。

要随时检查接地接头的电源线是否老化。在工业领域，接地接头很有可能产生电磁干扰；因此，要特别重视接地接头的质量，最好将仪表的供电系统与专用的接地棒相连接。

与加药泵（应用程序）的连接

警告2



将仪表与外部设备连接时，请确保断开仪表和外部设备的电源。

这里的“应用程序”是指仪表的继电器输出

- （设定点1）控制加药泵的启停
- （设定点2）控制加药泵的启停
- （ALARM警报）仪表发出警报或灯闪动
- （清洗）控制探头的清洗

警告3



每个继电器触点在最大电压为230伏时，电流最大可达5A。

如遇高压，最好按附录G中的说明与外部设备相连接。

相反，如遇低压，拟控制负载可按照附录G中的相关内容相连接。

挂墙安装仪表与接线盒的连接

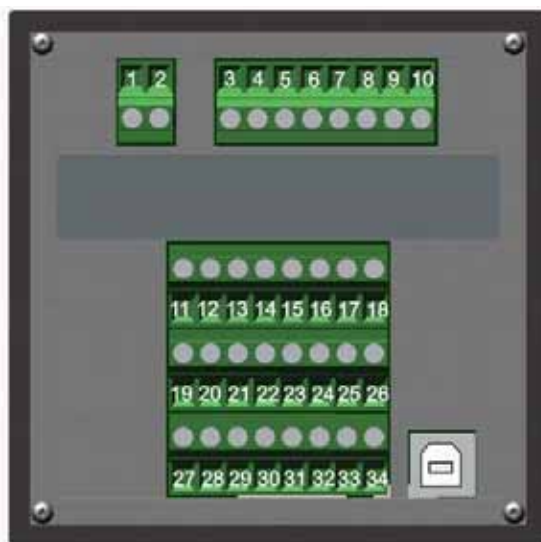

N° (端子)	符号	功能描述
1	L / +	电源 (相)或正极
2	N / -	电源 (地线)或负极
3	NOT USED	不用
4	NOT USED	不用
5	NOT USED	不用
6	NOT USED	不用
7	RL1 NO	继电器 1 触点
8	RL1 COM	继电器 1 触点
9	RL2 COM	继电器 2 触点
10	RL2 NO	继电器 2 触点
11	OUT mA 1 (+)	电流输出 1 (OUT mA 1 +)
12	OUT mA 1 (-)	电流输出 1 (OUT mA 1 -)
13	OUT mA 2 (+)	电流输出 2 (OUT mA 2 +)
14	OUT mA 2 (-)	电流输出 2 (OUT mA 2 -)
15	NOT USED	不用
16	NOT USED	不用
17	NOT USED	不用
18	NOT USED	不用
19	NOT USED	不用
20	NOT USED	不用
21	NOT USED	不用
22	NOT USED	不用
23	HOLD (+)	12-32 VDC HOLD 信号输入 (+)
24	HOLD (-)	12-32 VDC HOLD 信号输入 (-)
25	REED (+)	REED 探头输入 (+)
26	REED (-)	REED 探头输入 (-)
27	pH / ORP (+)	pH/ORP 探头输入 (+)
28	NOT USED	不用
29	NOT PRESENT	无
30	pH / ORP (-)	pH/ORP 探头输入 (-)
31	NOT USED	不用
32	RTD (+)	PT100 或 PT1000 温度探头输入
33	RTD SENSE	PT100 或 PT1000 温度探头输入
34	RTD GND	PT100 或 PT1000 温度探头输入
	USB PORT	(*)用于软件更新的 USB 接口
(*无输入或输出)		

接线盒连接

描述

仪表电源:

100-240 Vac 或 12-32 VDC (24Vac)

备注: 查看产品标签

继电器输出:

R1 和 R2: 机电继电器 (250Vac 或 30VDC, 5A)

电流输出:

mA1 和 mA2: 4-20mA (800 ohm)

输入:

Hold (锁定): 12-32 Vdc 信号输入

Reed (干簧管): 干式接触信号输入

输入:

pH/ORP: pH 和 ORP 探头输入

温度: 温度测量探头输入 PT100 或 PT1000

图示

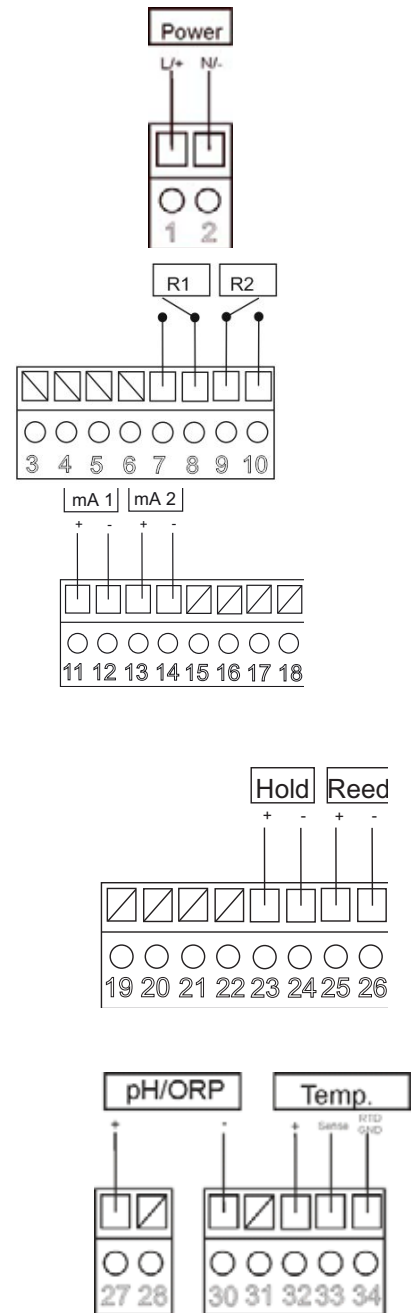

(备注: 参见附录G)

pH/ORP 探头连接



关闭仪表, 将电极的缆线按照极性与仪表的接线盒相连接。

电极缆线的长度不能超过10米, 为了避免对测量造成干扰, 最好不要把缆线靠近高压线或转接缆线。

启动

仪表执行内部存储硬件测试，并显示如下信息

“ Read Data Memory”（读取数据存储）

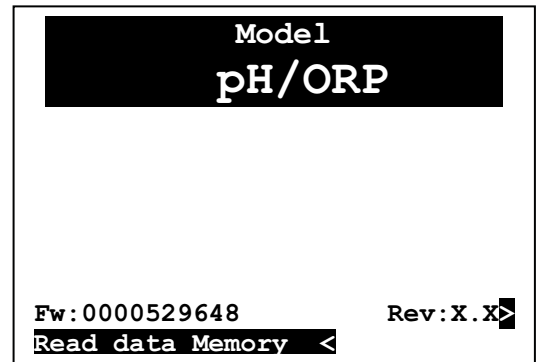

等待

在5秒内，仪表激活所有测量功能。

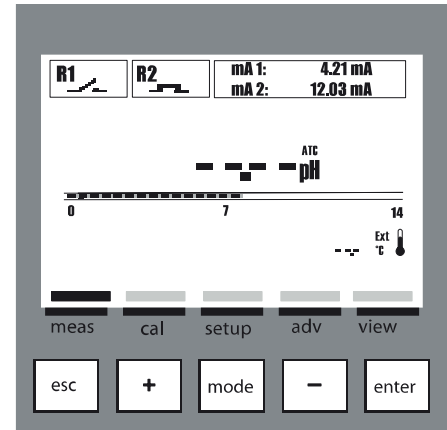

测量数值查看及输出功能激活

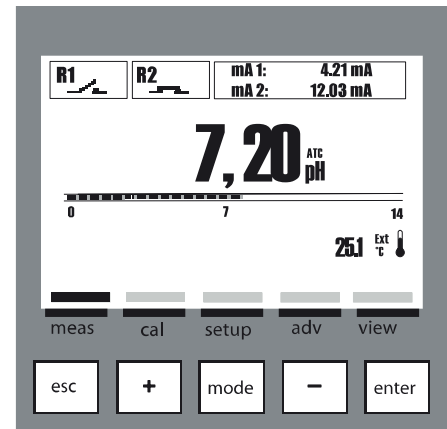

警报菜单

查看测量菜单时，可看到一个警报菜单，按下enter键后，可显示警报状态，警报菜单包括4个子项或子菜单：

A: 查看日志：所有记录的警报的清单，以最近的警报为开端（最大48个）

B: Reset Log 重置日志：删除所有警报

C: Reset 重置OFA：删除OFA警报和重置计数器

D: 重置继电器2 RL2（用于警报）：

使用上下键来滚动菜单，并选择所需项，然后按下enter键来确认。



校准菜单(附录菜单 1)

使用mode键来滚动状态栏里的图标，从左到右，然后选择校准菜单，并按下enter 键来确认。

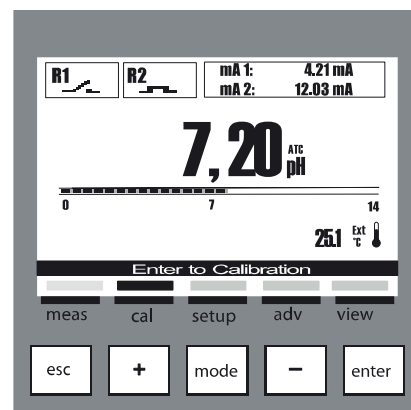

菜单1 校准



校准菜单包括两个子项或子菜单：

A: pH 或ORP测量

B: 温度测量

使用上下键来滚动菜单，选择所需子项，并按下enter 键来确认

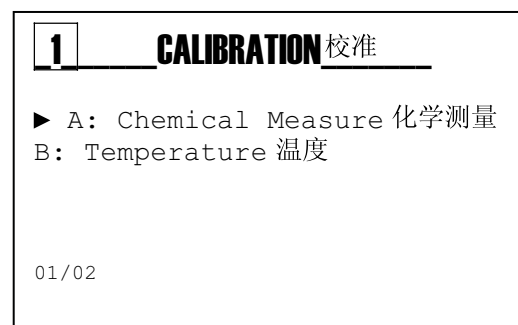

菜单1 化学测量校准 (菜单1A)

化学测量校准菜单包括3个子项或3个子菜单：

1A1: 自动：仪表需使用标准的校准液来校准：7PH; 4PH 或9.22 pH。

1A2: 报告：校准值汇总表，带电极质量显示

1A3: 重置校准：校准可被删除，并恢复默认值



使用上下键来滚动菜单，选择所需子项，并按下enter 键来确认。



pH 校准程序

化学测量校准菜单（菜单1A）

按照仪表的显示，保持探头浸入校准液。

仪表显示质量的百分比。

用清水清洗探头，并晾干。

将探头插入PH值为4或9.22的校准液中，校准完毕后按下Enter键。

按照仪表的显示，保持探头浸入校准液。

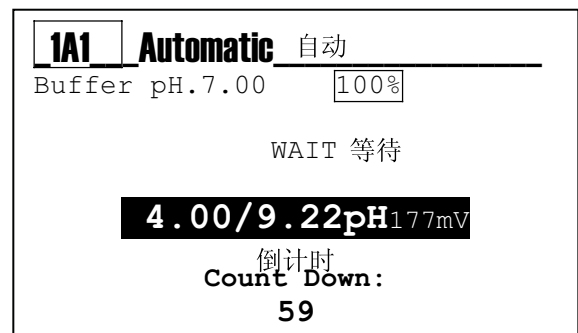
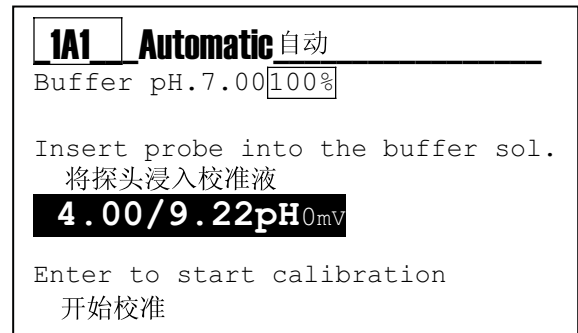
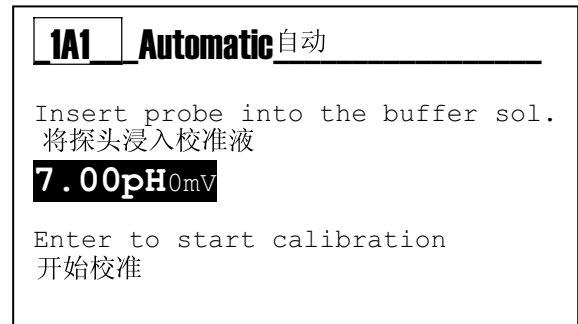

仪表将显示质量百分比。

备注：

100%:探头质量良好

75%: 质量较好

50%: 可满足测量要求

25%:探头质量不好，建议更换

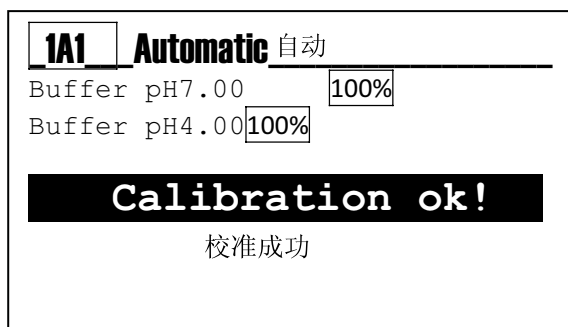

插入校准日期，并按下enter键来确认。

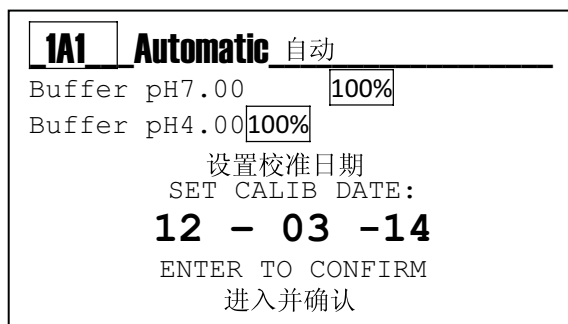

备注：如果校准液测量错误，仪表将显示“calibration failed”

推荐使用新的校准液，并重复校准程序；如仍显示“calibration failed”，需更换PH探头。



菜单1A2 报告

校准期间显示所有计算得出的参数以及手动设定的校准日期(日-月-年)

1A2	Report	报告
Buffer pH.7.00	100%	
Buffer pH.4.00	100%	
Gain 获取		Offset抵消
59.39 mV/pH	2.53mV	
校准类型		
Calibration type: Automatic		
Date of last calibration:		
最后自动校准日期		
12 - 03 - 14		

菜单1A3 重置校准

本功能允许用户删除所有的校准，并恢复默认值

1A3	Reset Cal	重置校准
请确认		
Are you sure?		
NO		
YES 是		



ORP校准程序

化学测量校准菜单 (菜单1A)

菜单1A1 ORP自动校准

将探头浸入465V的校准液里，并按下Enter键确认。

按照仪表的显示，保持探头浸入校准液的状态。

仪表将显示质量百分比。

备注：

100%：探头质量良好

75%：较好

50%：可满足测量要求

25%：探头质量不好，需要更换探头

输入校准日期，并按下enter 键来确认。

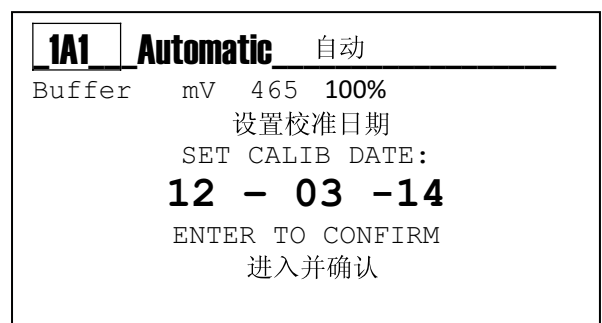
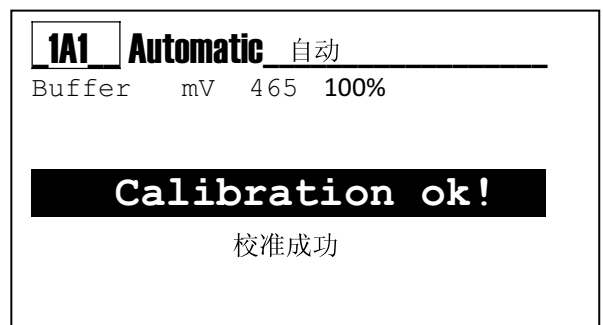
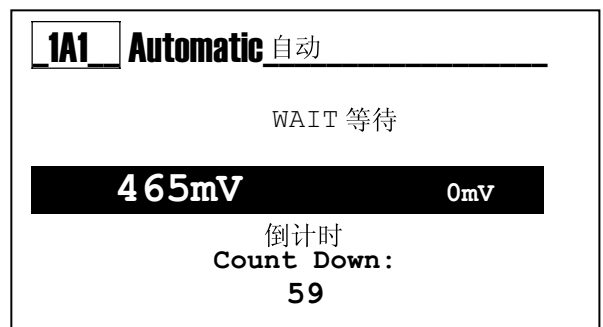
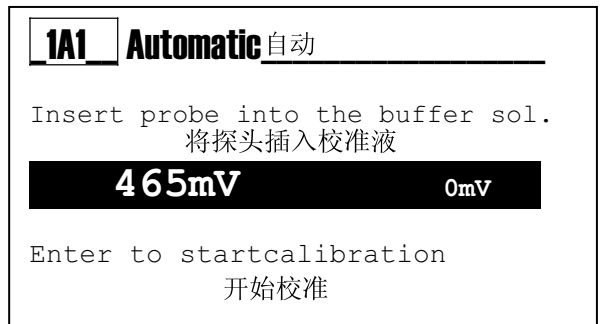
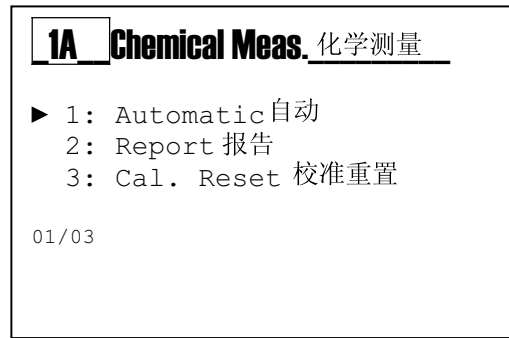



备注：如果校准液测量失败，仪表将显示“calibration failed”。

推荐使用新的校准液，并重复校准过程，如果仍显示校准失败，需要更换ORP探头。

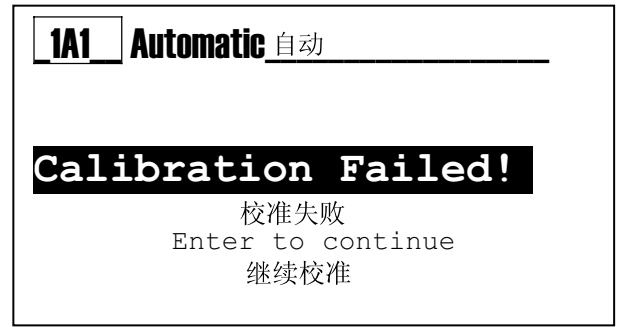

菜单1A2 报告

校准期间，显示所有计算得出的参数和手动设定的校准日期。

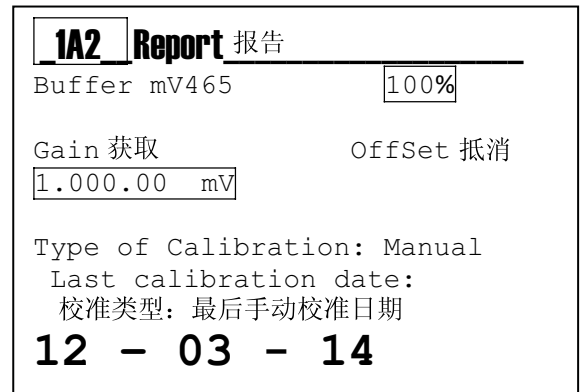

菜单1A3重置校准

本功能允许用户删除所有的校准，并恢复默认值。



温度测量校准菜单(菜单1B)

菜单1B

温度校准带手动设置的外部参考值。通过给真实的测量值加上一个补偿值，仪表可显示正确的温度值。



菜单1B

仪表显示“calibration failed”，如果探头受损或失灵，参见“高级菜单部分”的内容。



设置菜单(索引菜单2)

使用mode键从左到右滚动菜单里的图标，选择设置菜单，并按下Enter键来确认。

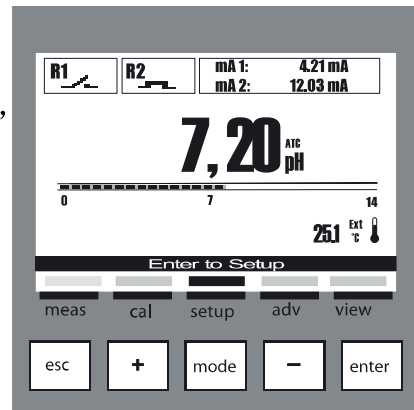

设置菜单由4个项目或子菜单组成：

2A: 继电器1

2B: 继电器2

2C: 电流输出1 (范围4-20mA)

2D: 电流输出2 (范围4-20mA)



备注：为每个输出设定对应的功能，参考高级菜单/输出结构部分（索引菜单3G）的内容。

每个子菜单里都能显示设置情况。

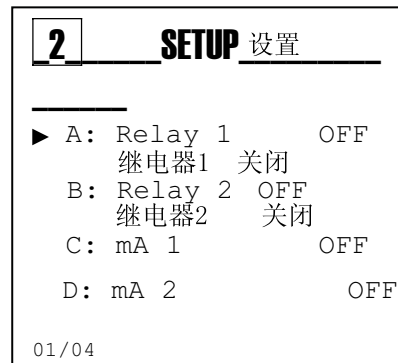

按下ESC键，退出菜单；如果改变至少一个参数，仪表将显示“保存”？如需保存，按下enter键。

如果不需要保存，选择No，并按下enter键确认。

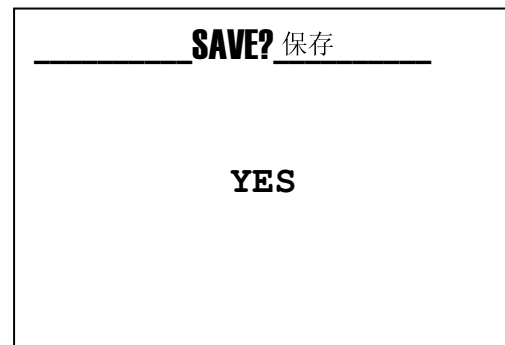

设置菜单/继电器 (1) (索引菜单2A)

使用上下键滚动菜单，选择继电器1，并按下enter键来确认。

使用上下键滚动菜单，选择项目，并按下enter键确认。

继电器1仅能设置为化学测量；继电器2可设置为化学测量或使用下列激活方法的温度测量：

ON/OFF 方法

(激活界限，带状态维护)

2A1 设定点：化学值

2A2 激活类型：**Low/Alka**低于设定点时启动
High/Acid高于设定点时气动

2A3 滞后：设定点的增加或减少值

2A4 滞后时间(*)：激活滞后值的时间

2A5 延迟启动：继电器激活的延迟时间

2A6 延迟结束：继电器停止的延迟时间

2A7 OFA：继电器最长激活时间

2A8 Over Range：从设定点值上减去或增加的值，并确定运行的测量范围，这个范围以外的值，将显示测量错误。

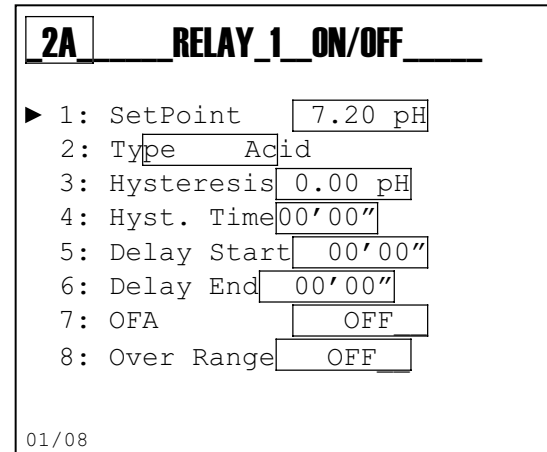
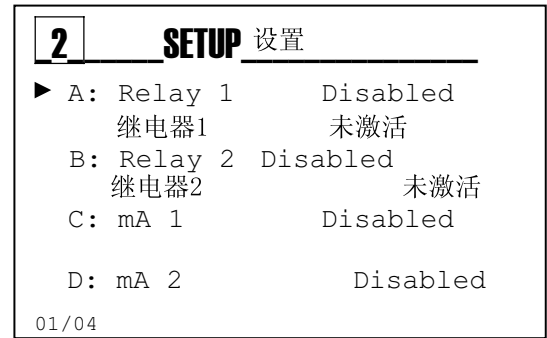

备注：参见附录A的图像举例

定时方法

(定时激活)

可用ON/OFF的方法，另外还可以选择：

2A9 定时开启功能：继电器闭合时间

2A10 定时关闭功能：等待时间，继电器打开时间

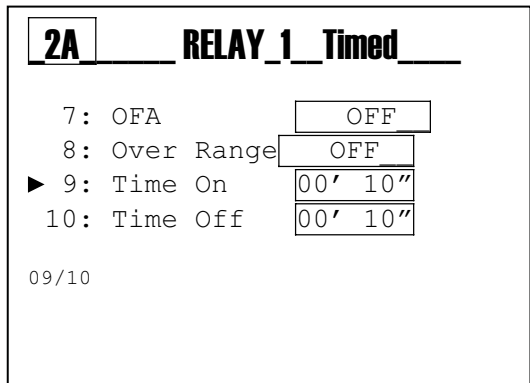

备注：参见附录B的图像显示举例

比例(PWM)方法

(比例界限的定时激活)

所有的子项，都可以采用ON/OFF的方法，另外，可选以下：

2A9 时间间隔：

根据测量值来调整最长时间

2A10 比例带：

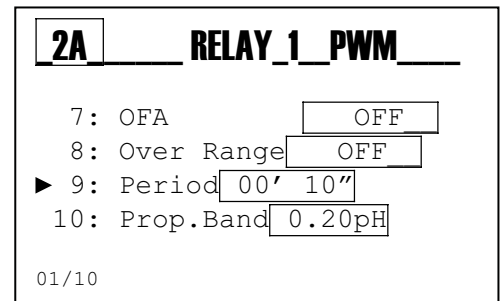

从设定值上减去或增加的值，在此范围内，仪表根据化学测量值按比例结算继电器关闭时间。

备注：参见附录C的图像显示举例

*如果未设置滞后值（菜单2A3），滞后时间不会起作用)

设置菜单/继电器2 (菜单索引2B)

通过上下键滚动，选择继电器2，并按下enter键来确认。

通过上下键滚动，选择所需命令，并按下enter键来确认。

和继电器1菜单一样，继电器2可设置为化学测量或温度测量（参见前面的内容），也可按照以下步骤设置清洗和警报：

清洗方法

探头清洗系统激活

2B1 **清洗时间**：以分和秒为单位

2B2 **延迟措施**：以分和秒为单位，清洗完成后到显示稳定测量值的等待时间

2B3 **等待新的清洗**：以分和秒为单位



备注：参见附件 D 的图像举例

警报方法

通过继电器2重复远程警报，以下为警报类型：

2B1 Over Range R1: 测量范围超出继电器1设定范围2A8时报警

2B2 OFA R1: 超出OFA投药时间报警

2B3 Reed Alarm: Reed信号未激活报警

2B4 Hold Alarm: Hold 信号未激活报警

2B5 Temperature Probe Alarm: 探头断开警报



备注：参见附件 E 的图像举例

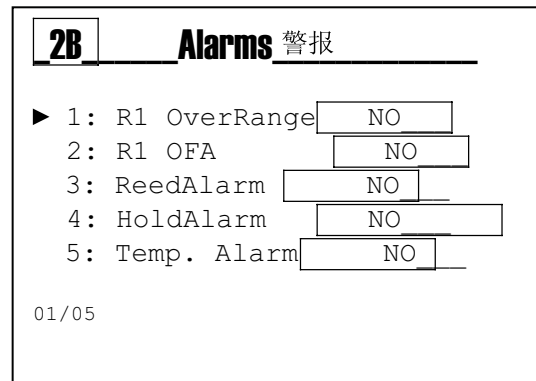
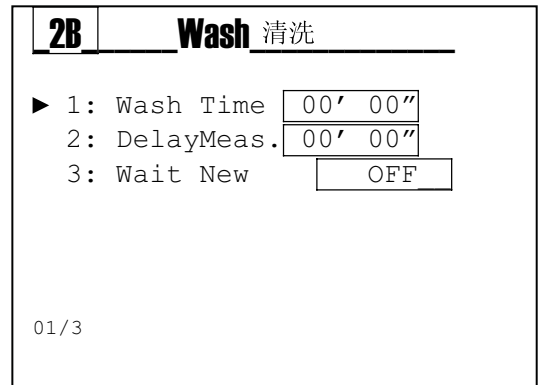
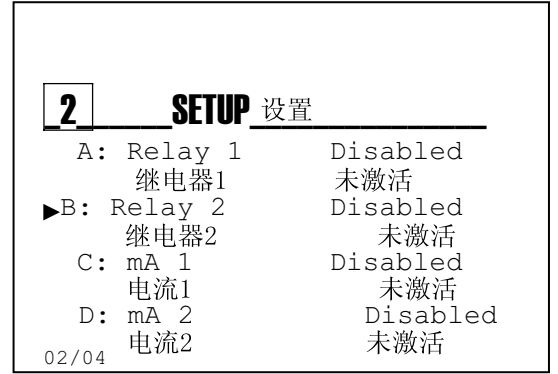

设置菜单 \输出电流1 和2(索引菜单2C和 2D)

通过上下键滚动，选择继电器1和2，并按下enter键来确认。

通过上下键滚动，选择所需命令，并按下enter键来确认。

电流输出1和电流输出2都是以毫安为单位的，但激活时所需电流范围为4-20毫安。

电流输出2可设置为化学测量或温度测量。

2 SETUP 设置	
A: Relay 1	Disabled
继电器1	未激活
B: Relay 2	Disabled
继电器2	未激活
C: mA 1	Disabled
电流1	未激活
► D: mA 2	Disabled
电流2	未激活

04/04

输出电流1设置 (索引菜单2C)

2C1 Start mA: 测量与电流4毫安对应的值

2C2 End mA: 测量与电流20毫安对应的值

2C3 Keep: 发出保持警报时，冻结电流值

2C4 Namur: 发出警报时，设定电流值为3.6毫安或22毫安

2C Output_mA_1 输出电流1	
► 1: Start mA	0.00pH
启动电流值	
2: End mA	14.00pH
终止电流值	
3: Keep	NO
保持警报	
4: Namur Al	rOFF

01/04 29

输出电流2设置 (索引菜单2D)

2D1 Start mA:测量与电流4毫安对应的值

2D2 End mA:测量与电流20毫安对应的值

2D3 Keep: 发出保持警报时，冻结电流值

2D4 Namur:发出警报时，设定电流值为3.6毫安或22毫安

备注：参见附录F的图像举例。

2D Output_mA_2 输出电流2	
► 1: Start mA	0.00pH
启动电流值	
2: End mA	14.00pH
终止电流值	
3: Keep	NO
保持警报	
4: Namur Al	rOFF

01/04



高级菜单 (索引菜单3)

使用mode键来左右滚动状态栏里的图标，选择ADV菜单，并按下ENTER键来确认。

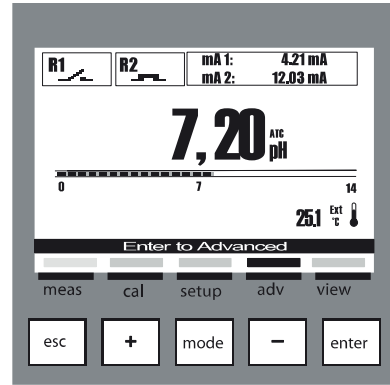

高级菜单由12个子项或子菜单组成，详情如下：

- A: Language 语言
- B: Password 密码
- C: Display 显示
- D: Chem Measure 化学测量
- E: Temp Measure 温度测量
- F: Alarms setting 警报设置
- G: Outputs setting 输出设置
- H: USB setting USB设置
- I: Control Panel 控制面板
- L: Statistics 统计
- M: System reset 重置仪表
- N: Fw Revision 固件版本

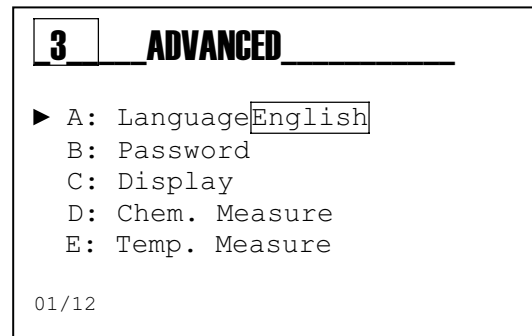

如下内容为每个子菜单显示的对应的设置



按下ESC键，退出菜单；如参数已改变，仪表将显示“save”，按下enter键确认。

如不想保存，选择No，按下enter来确认。

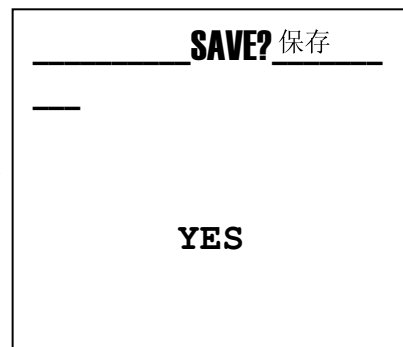

高级菜单/语言（索引菜单3A）

本菜单由5个子项组成，选择仪表菜单和信息的对话语言。

通过上下键滚动菜单，选择所需语言，并按下enter键来确认。

通过上下键滚动菜单，选择所需命令，并按下enter键来确认。

仪表自动改变菜单语言，并返回到先前的页面菜单3。

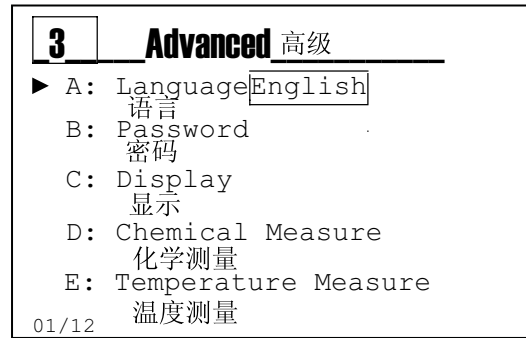



高级菜单 \ 密码 (索引菜单 3B)

本菜单由3个子项组成：菜单保护密码；校准菜单激活；设置菜单激活。

使用上下键滚动菜单，选择所需命令，并按下enter键来确认。

密码功能

3B1 setpassword:设置数值

备注：如设有密码，将在屏幕上显示

3B2 call menu: 进入校准菜单时，输入密码功能激活或关闭

3B3 setup menu: 进入设置菜单时，输入密码功能激活或关闭，Yes 为激活，No 为关闭。

备注：删掉旧密码，设置新密码 0000，并按下 enter 键来确认。

以下为子菜单举例。

菜单 3B1

设置新密码0000

使用上下键滚动菜单，并用mode键来选择下一个命令。

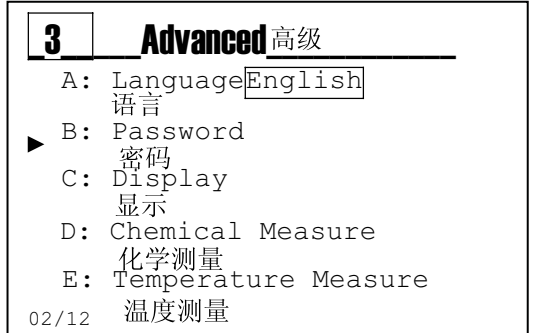

高级菜单 \ 显示(菜单索引 3C)

本菜单由 5 个子命令组成:

Contrast, Mode, Mode On, Mode Off, Reverse.

通过上下滚动菜单, 选择所需命令, 并按下 enter 键来确认。

显示功能:

3C1 Contrast:对比度

3C2 Mode:背光设置

3C3 On: 开时背光亮度调节值

3C4 ECO: 节能亮度调节值

3C5 Negative Display (Reverse):

反向显示, 黑色背光上的白色笔迹

以下为子菜单举例。

菜单 3C1

调节背光亮度

菜单 3C2

选择背光功能:

OFF= 常关; ON= 常开; ECO= 节能

菜单 3C3

为 ON 模式选择亮度值

菜单 3C4

为 ECO 模式选择亮度值, 一分钟后亮度降低。

菜单 3C5

反向显示背景和字体, 获得高对比度。

3 Advanced 高级

A: Language English

语言

B: Password

密码

▶ C: Display

显示

D: Chemical Measure

化学测量

E: Temperature Measure

温度测量

3C Display 显示

▶ 1: Contrast 00

2: Mode ECO

3: ON 100%

4: ECO 50%

5: NegativeDisplay OFF

3C1 Contrast 对比度

+00

3C2 Mode

▶ OFF

ON

ECO

3C3 On

050%

3C4 ECO

050%

3C5 Negative Display 反向显示

▶ OFF

ON

高级菜单 \ 化学测量(索引菜单 3D)

本菜单由 3 个子命令组成：
测量类型、温补类型和测量采样周期类型。

滚动上下键，选择所需命令，并按下 **enter** 键来确认。

化学测量功能 (菜单索引 3D)

3D1 MeasureUnit: 选择化学测量 PH 或 mV

3D2 Temp Comp:

测量值可对温度进行补偿:

- MTC= 手动，固定值手动设置
- ATC= 自动，带温度传感器

备注：手动设置值，进入菜单 **3E1 Temp. Meas**

3D3 Filter:

测量值用算数平均的方法进行过滤

- Low=每4秒取平均值
- Medium= 每8秒取平均值
- High= 每16秒取平均值

以下为子菜单举例。

菜单 3D1

选择测量单位 pH 或 mV (ORP).

备注：修改测量单位后，对应参数均恢复到默认值。

菜单 3D2

为化学测量选择温度补偿模式。

Note: ORP 测量不受影响。

菜单 3D3

测量值用算数平均的方法进行过滤

- Low=每4秒取平均值
- Medium= 每8秒取平均值
- High= 每16秒取平均值

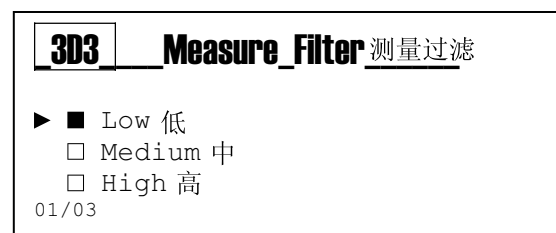
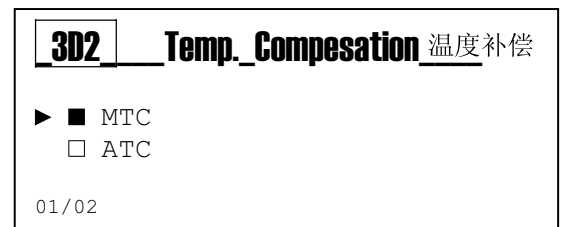
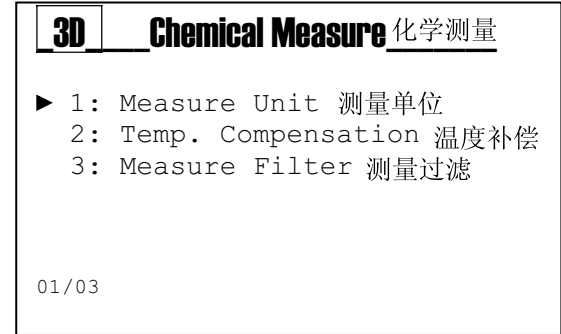
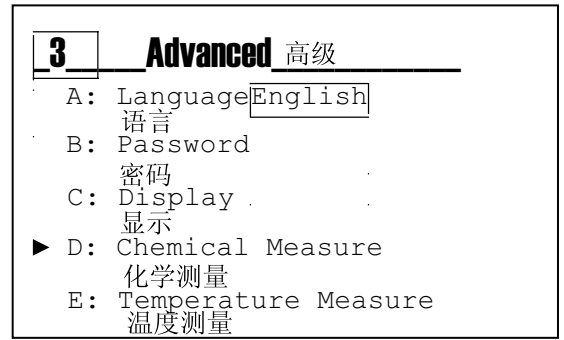

高级菜单/温度测量（菜单索引3E）

通过上下键滚动菜单，选择所需命令，并按下enter键确认。

温度测量功能（菜单索引3E）

3E1 Select: 连接PT100或PT1000温度探头或使用手动温度值

3E2 Measure Unit: 设定摄氏温度(°C)或华氏温度(°F)单位

3E3 Manual Value: 未连接PT100或PT1000温度探头时，手动设定温度值

3E4 Filter: 测量值用算数平均的方法进行过滤

- Low=每4秒取平均值
- Medium=每8秒取平均值
- High=每16秒取平均值

以下为子菜单举例。

菜单 3E1

手动温度输入和外部测定的温度输入（PT 或 PT1000 温度传感器）之间进行选择

菜单 3E2

选择测量单位

菜单 3E3

把温度值设定为手动值

菜单3E4

测量值用算数平均的方法进行过滤

- Low=每4秒取平均值
- Medium=每8秒取平均值
- High=每16秒取平均值

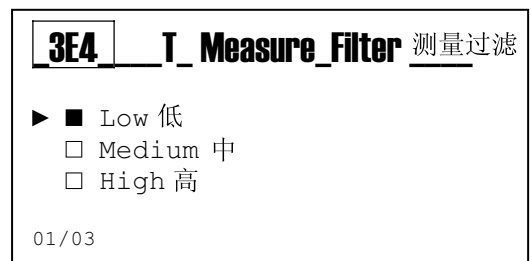
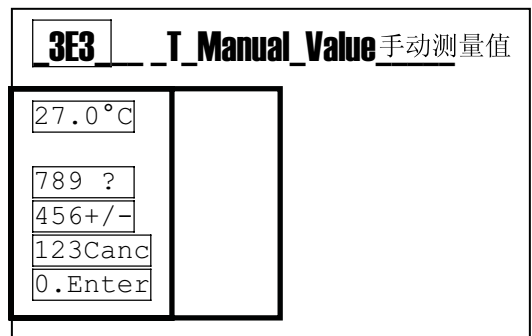
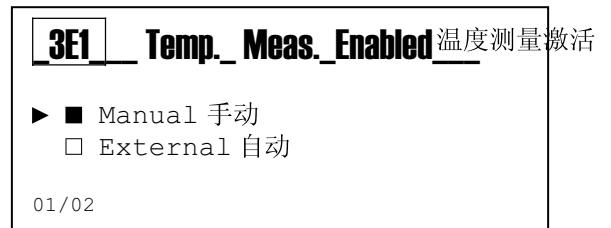
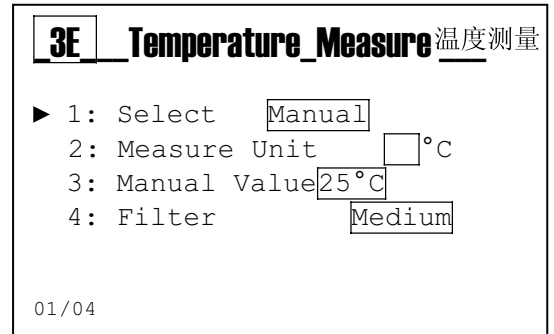
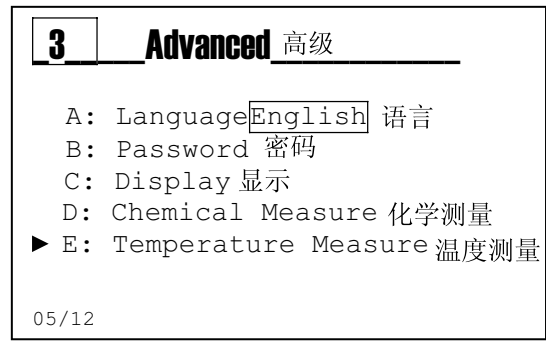

高级菜单/警报构成 (菜单索引3F)

通过上下键滚动菜单，选择所需命令，并按下enter键来确认。

警报构成功能3F1

Reed Logic: 设置传感器逻辑

- Reed NO (常开)
- Reed NC (常闭)

3F2 Reed Delay: 未检测到REED信号时，报警等待时间

3F3 Hold Delay: 未检测到HOLD信号时，报警等待时间

3F4 SWITCH OFF: 供电中断时，激活一个可视警报

3F5 BLOCK: 收到警报时，激活仪表停工功能。

输出自动设置为预设的警报状态

3F6 Alarm Temp.: 如果温度探头损坏或连接断开，激活一个可视或仪表停工警报

3	Advanced 高级
B: Password 密码	
C: Display 显示	
D: Chemical Measure 化学测量	
E: Temperature Measure 温度测量	
▶ F: AlarmsSetting 警报设置	
06/12	

3F	Alarms_Setting 警报设置
▶ 1: Reed Logic <input type="text" value="NA"/>	
2: Delay Reed <input type="text" value="00'00"/>	
3: Delay Hold <input type="text" value="00'00"/>	
4: Switch OFF <input type="text" value="NO"/>	
5: Block <input type="text" value="NO"/>	
6: Alarm Temp. <input type="text" value="Notif."/>	
01/06	

高级菜单/输出构成（菜单索引3G）

通过上下键滚动菜单，选择所需命令，并按下enter键来确认。

输出构成功能

3G1 继电器 1: 关闭(OFF), 化学测量值或者温度测量值的开关 (ON/OFF) /定时 (TIMED) /比例 (PWM)

3G2 继电器2: 关闭(OFF), 化学测量值或者温度测量值的开关 (ON/OFF) /定时 (TIMED) /比例 (PWM), 探头清洗, 警报等

3G3 mA 1: 关闭(OFF), 化学测量

3G4 mA 2: 关闭(OFF), 化学测量, 温度测量



备注：在设置菜单里（菜单索引2），可以为每个选择的功能设置参数。

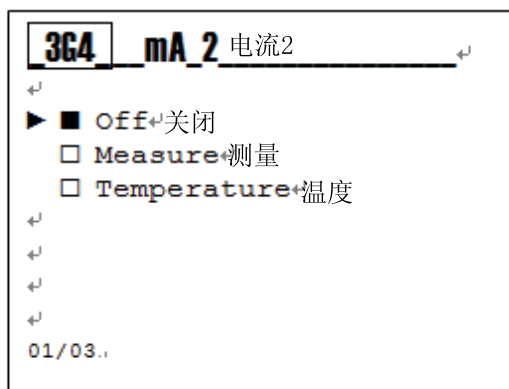
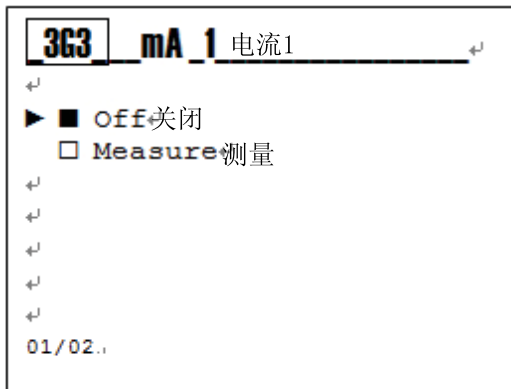

高级菜单/USB接口构成（菜单索引3H）

此功能仅用于内部使用，来测试和检验仪表。

高级菜单/控制面板（菜单索引3I）

Menu 3I 控制面板

通过上下键滚动菜单，选择所需命令，并按下enter键来确认。

3I1 chem.measure: 显示以mV为单位的未过滤的测量值

3I2 temp.measure: 显示以摄氏度或华氏度为单位的未过滤的测量值

3I3 Relay 1 sim:手动关闭继电器触点1

3I4 Relay 2 sim:手动关闭继电器触点2

3I5 output mA1 sim: 模拟一个输出值

3I6 output mA 2 sim: 模拟一个输出值

3I7显示Reed输入状态

3I8 显示Hold输入状态



备注：本仪表可同时实现多参数输出模拟，退出菜单3I Control Panel 时，可以清除所有设定的值。

3 **Advanced** 高级

E: Temperature Measure 温度测量
F: Alarms Setting 警报设置
G: Outputs Setting 输出设置
▶ H: USBSetting USB设置

08/12

3 **Advanced** 高级

F: Alarms Setting 警报设置
G: Outputs Setting 输出设置
H: USBSetting USB设置
▶ I: Control Panel 控制面板

09/12

3I **Control_Panel** 控制面板

▶ 1: Chemical Measure
2: Temp. Measure
3: Test Relay 1
4: Test Relay 2
5: Out mA 1 Sim
6: Out mA 2 Sim.
7: InputReed
8: InputHold

01/08

高级菜单/统计 (菜单索引3L)

Menu 3L 统计

通过上下键滚动菜单，选择所需命令，并按下enter键来确认。

3L1 登记启动次数

3L2 登记警报次数

3L3 激活继电器1次数

3L4 激活继电器2次数

3L5 激活Reed 次数

3L6 激活Hold次数

3L7 重置统计菜单里记录的所有数值

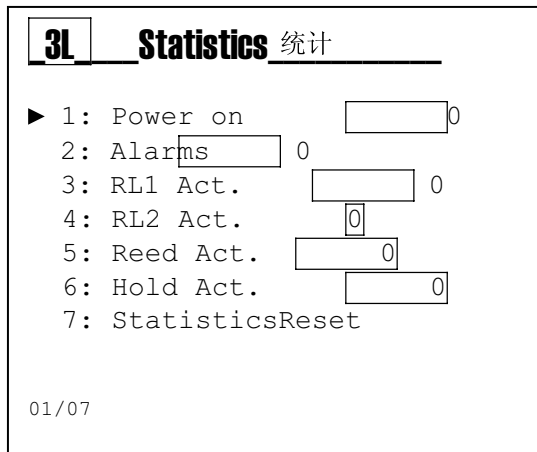
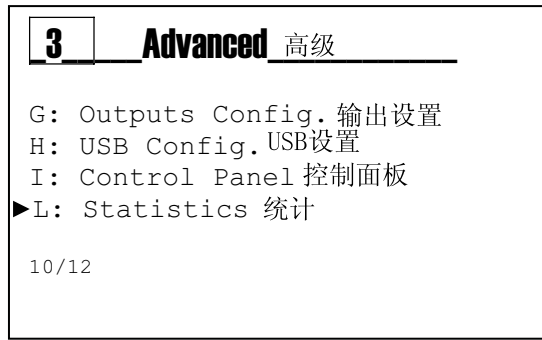

高级菜单/重置仪表（菜单索引3M）



Menu 3M 重置仪表

本仪表可删除所有参数，并恢复默认值。

3 **Advanced** 高级

H: USB Config.
I: Control Panel
L: Statistics
▶M: Reset Instrument

11/12

3M **System_Reset** 系统重置

Are you sure? 请选择

NO

YES

高级菜单/固件修改（菜单索引3N）

Menu 3N 固件修改

仪表显示设备的固件编号和修改编号。

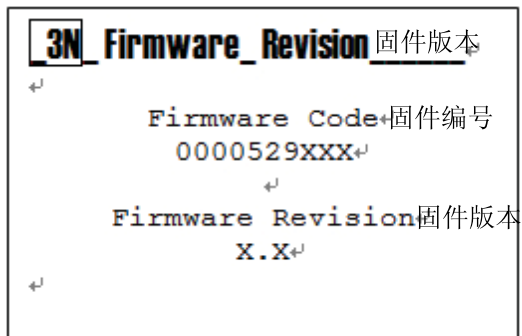
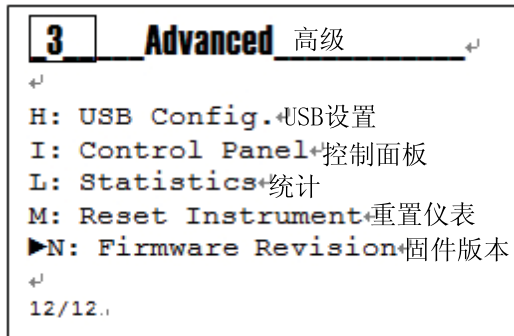

通用技术参数

pH/ORP 技术参数	
pH测量范围	0.00-14.00 pH
ORP测量范围	-2000 -2000 mV
pH测量精度	0.01
pH分辨率	± 0.01 pH
ORP测量精度	1 mV
ORP分辨率	± 1 mV
输入阻抗	> 10 ¹²
绝缘	有
Pt100/ Pt1000探头技术参数	
温度输入	Pt100/Pt1000
Pt100/Pt1000 监测	自动
误差	探头断开或损坏自动监测
驱动电流	1 mA
温度测量范围	- 50.0-150.0 ° C (- 58.0-302.0 ° F)
传感器最远距离	10-20 米(33 to 65 ft)取决于传感器
温度测量精度	0.1° C (° F)
温度测量分辨率 **	Pt100: ± 0.5° C (± 0.9 ° F) Pt1000: ± 0.2° C (± 0.4 ° F)
绝缘	有

1/4DIN的参数

尺寸 (chassis - A x L x P)*	92 x 92 x 57.3 毫米
前面板 - (A x L)	96 x 96毫米
最大深度	42 毫米
重量	400g(0.88 lb)
材质	ABS/聚碳酸酯
防护等级	IP 65 (前面板)/IP 20 (底部)
相对湿度	0-95%非冷凝

* L = 宽度, A = 高度, P = 深度

1/2DIN的技术参数

尺寸 (chassis - A x L x P)*	144 x 144 x 122.5 毫米
前面板-(A x L)	144 x 144 毫米
重量	823g(1.81 lb)
材质	ABS/聚碳酸酯
防护等级	IP 65
相对湿度	0-100% 冷凝

* L = 宽度, A = 高度, P = 深度

1/2DIN & 1/4DIN的一般技术要求

存储温度	- 25-65 ° C (-13-149 ° F)
运行环境温度范围	- 10-50 ° C (14-122 ° F)
排放标准	参照EN55011等级A的规定

电气参数

电源 (100-240 VCA)	
供电电源	100-240 VAC, 5VA
频率	50-60 Hz
电源保险丝	延迟, 不可恢复
短路保护	有
电源 (12-32 VCC)	
供电电源	12-32VCC或24Vac ± 10%, 3.5W
电源保险丝	无
短路保护	有
反极保护	有
继电器输出	
继电器1和2	2-SPST 250 VAC/5A, 30 VCC/3 A
继电器RL1 构成	加载激活
继电器 RL2构成	加载激活, 探头清洗, 警报重复
循环时间	1-3600秒
延迟时间	1-3600秒
测试模式	ON, OFF
输出4-20 mA	
模拟输出信号	两路4-20毫安电流输出, 互相隔离, 与电源也隔离
测量误差	+/- 0.01 毫安
负载	最大800 Ω
误差条件	NAMUR: OFF, 3.6mA, 22mA
测试模式	3 -23mA
通讯接口	
USB 数字通讯接口	(*)USB接口, B型接头 *
输出5 Vdc	

电压	(**) 5VCC±2%，最大20毫安
短路保护	有
用户界面	
接线端	可拆卸式螺丝接线端 AWG 14 < 2.5 mm ²
机器循环时间	ca. 1s
键盘	5个可触反馈键
显示	LCD 128x128 像素，背光
显示更新	500兆秒
背光	白色、绿色和红色，带节能功能

* 本功能现在未用。

* 不要超过最大允许电流范围，否则可能烧坏仪表。

附件 A: ON/OFF继电器设置

以下为继电器1或2的设置举例，使用开关方式 (on/off) 投加酸性化学产品来调节PH值。

举例：

2A RELAY_1_ON/OFF	
1: SetPoint	7.20 pH
2: Type	Acid
3: Hysteresis	0.00 pH
4: Hyst. Time	00'00"
5: Delay Start	00'00"
6: Delay End	00'00"
7: OFA	OFF
8: Over Range	3 pH

01/08

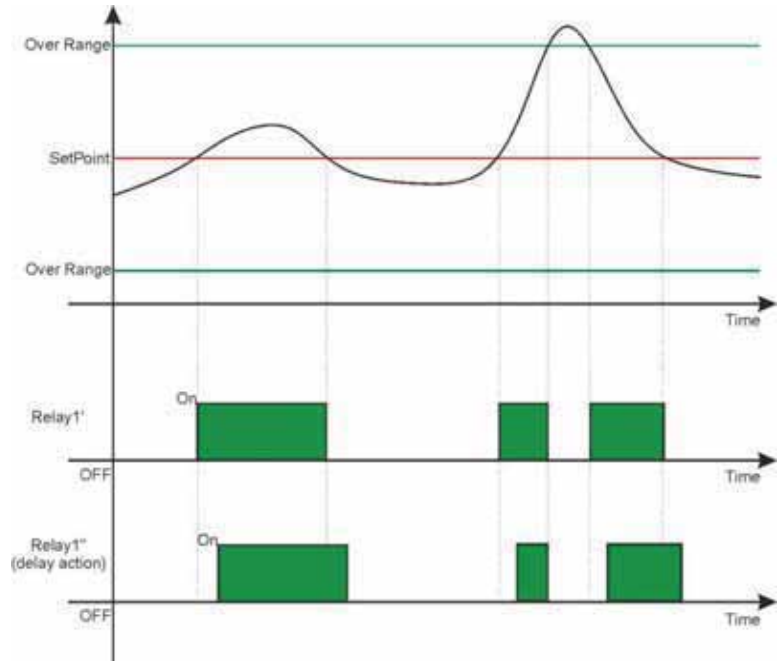

备注：

继电器激活： 如果测量值（黑线）超过设定点，继电器激活，此状态保持，直至测量值降到设定点所对应的值（参见继电器1）

延迟激活： 通过设置菜单子项目“5”和“6”，继电器激活时间将被延迟等于设定时间（参见继电器1）

超出仪表范围的化学测量： 如果测量值（黑线）超出最大或最小的过载范围值（绿线），系统将显示一个可视警报。改变继电器1或2的状态，可终止加药。

ALKA 功能： 将子菜单2设置为变量ALKA(碱)，与上述图表比较而言，继电器激活程序正好相反。

滞后功能： 通过设置子菜单“3”和“4”，仪表可为化学测量值和时间同时保持继电器激活状态。

附件 A: ON/OFF 继电器设置和OFA功能

↵
 以下为继电器1或2的设置举例，使用脉冲方
 (on/off)投加酸性化学产品来调节PH值。↵

2A RELAY_1_ON/OFF

▶ 1: SetPoint 7.20 pH
 2: Type Acid
 3: Hysteresis 0.00 pH
 4: Hyst. Time 00'00"
 5: Delay Start 00'00"
 6: Delay End 00'00"
 7: OFA OFF
 8: Over Range 3 pH

01/08

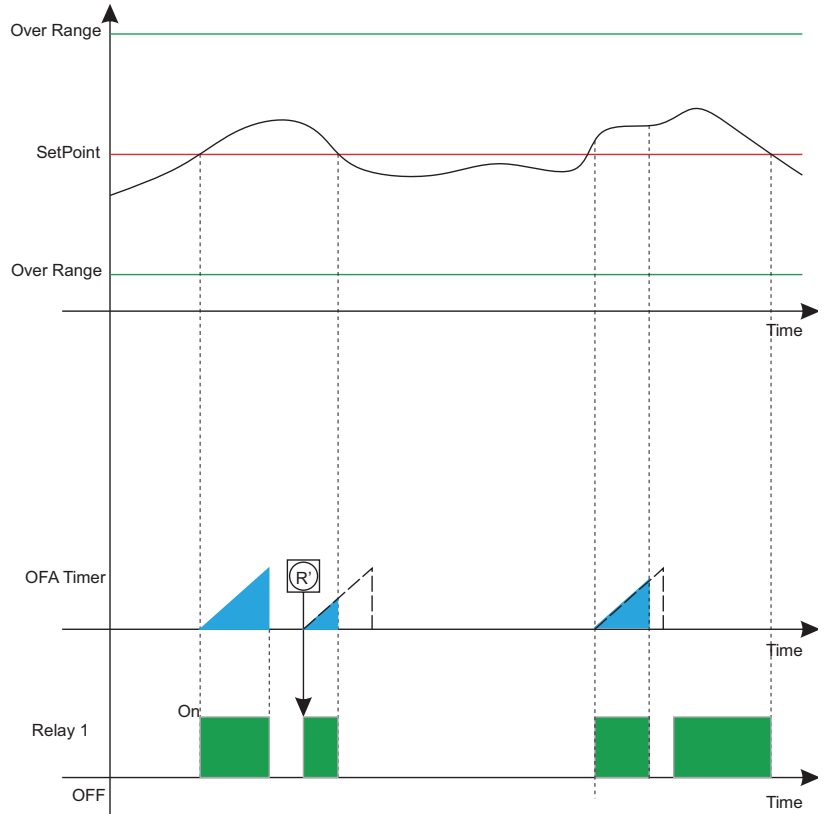

所有前述的设置依然有效。

备注:

- **OFA (过载警报)**: 通过设置功能“7” OFA过载警报，此警报带定时器，可显示小时和分钟，警报定时器与继电器同时被激活。此功能检查激活的继电器持续时间，并在设定值的70%时，生成一个可视预警报，在100%时，生成一个暂停警报。

需要手动来去除警报菜单上停止重置OFA功能。

附件 B: 定时继电器设置

以下为继电器1或2的设置举例，使用定时方法投加酸性化学产品来调节PH值。

2A RELAY_1_Timed	
1: SetPoint	7.20 pH
2: Type	Acid
3: Hysteresis	0.00 pH
4: Hyst. Time	00' 00"
5: Delay Start	00' 00"
6: Delay End	00' 00"
7: OFA	OFF
8: Over Range	OFF
9: Time On	01' 00"
10: Time Off	01' 00"

01/10

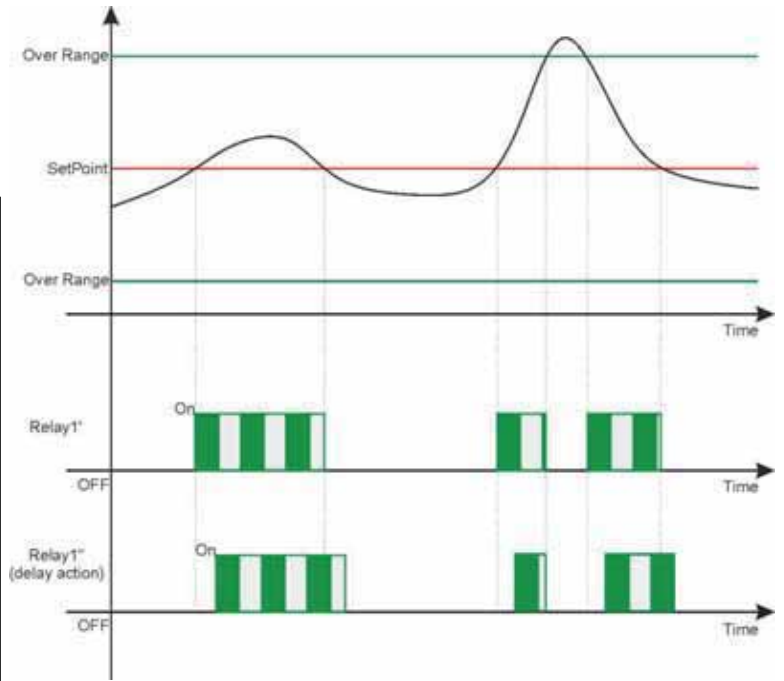

继电器激活: 如果测量值（黑线）超过设定点，继电器激活，定时器的开关按照子菜单“10”和“11”的设置来执行，此状态将保持，直至测量值降到设定点所对应的值（参见继电器1）

延迟激活: 通过设置菜单子项目“5”和“6”，继电器激活时间将被延迟等于设定时间（参见继电器1）

超出仪表范围的化学测量: 如果测量值（黑线）超出最大或最小的过载范围值（绿线），系统将显示一个可视警报。改变继电器1或2的状态，可终止加药。

ALKA 功能: 将子菜单2设置为变量ALKA(碱)，与上述图表比较而言，继电器激活程序正好相反。

滞后功能: 通过设置子菜单“3”和“4”，仪表可为化学测量值和时间同时保持继电器激活状态。

附件 B: 定时继电器设置和OFA功能

以下为继电器1或2的设置举例，使用定时投加酸性化学产品来调节PH值。

2A RELAY_1_Timed	
1: SetPoint	7.20 pH
2: Type	Acid
3: Hysteresis	0.00 pH
4: Hyst. Time	00'00"
5: Delay Start	00'00"
6: Delay End	00'00"
7: OFA	OFF
8: Over Range	OFF
9: Time On	01'00"
10: Time Off	01'00"

01/10

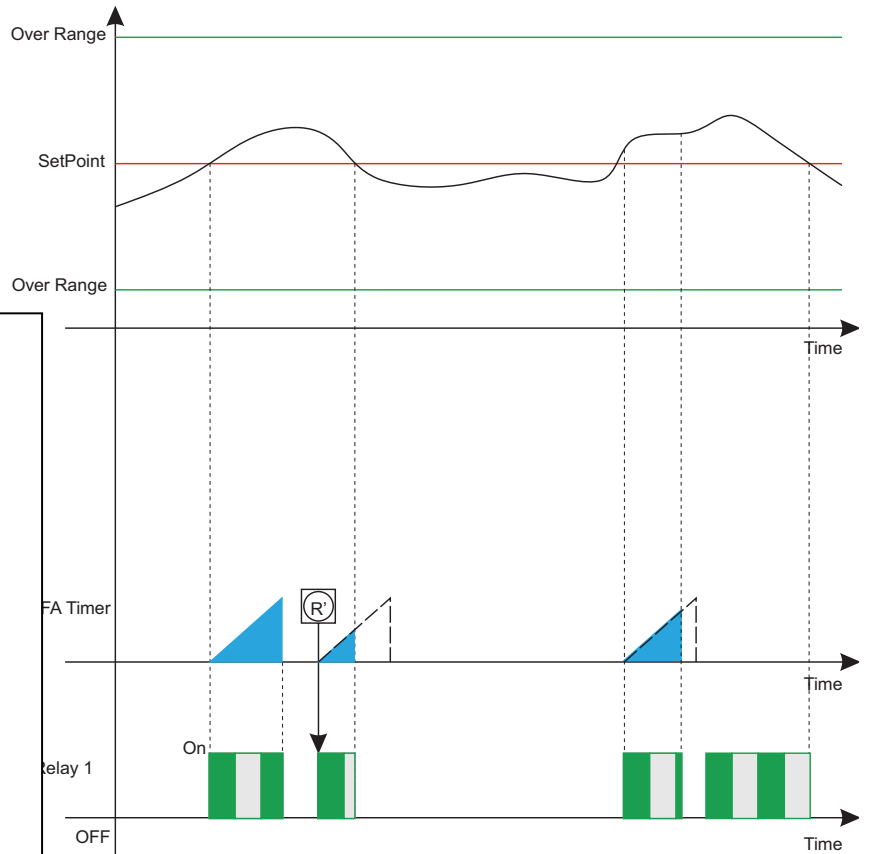

所有前述的设置依然有效。



备注:

- OFA (过载警报):** 通过设置功能“7” OFA过载警报，此警报带定时器，可显示小时和分钟，警报定时器与继电器同时被激活。此功能检查激活的继电器持续时间，并在设定值的70%时，生成一个可视预警报，在100%时，生成一个暂停警报。需要手动来去除警报菜单上停止重置OFA功能。

附件 C: 比例式 (PWM) 继电器设置

以下为继电器1或2的设置举例，使用比例方法 (PWM) 投加酸性化学产品来调节PH值。

2A RELAY_1_PWM	
▶1: SetPoint	7.20 pH
2: Type	Acid
3: Hysteresis	0.00 pH
4: Hyst. Time	00'00"
5: Delay Start	00'00"
6: Delay End	00'00"
7: OFA	OFF
8: Over Range	OFF
9: Period	02'00"
10: Prop. Band	1.00pH

01/10

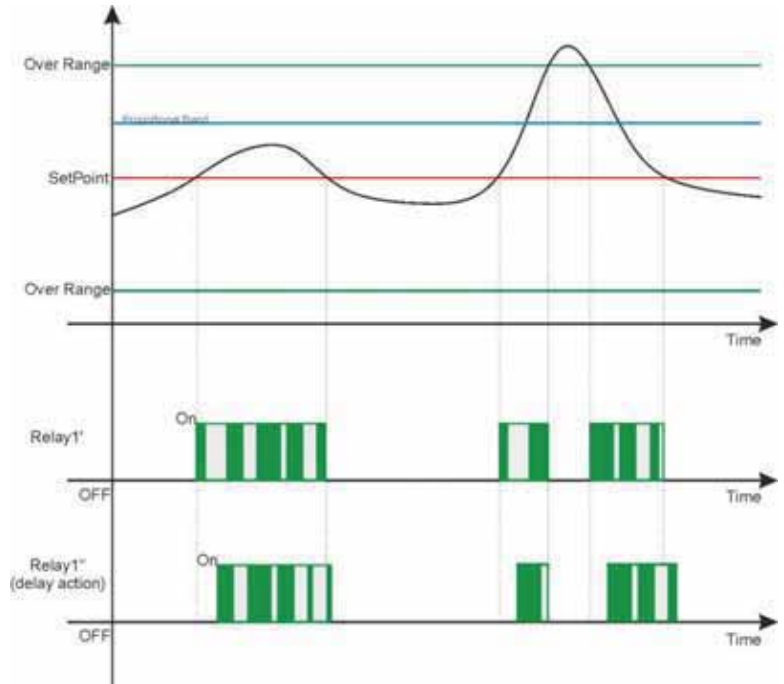

备注:



继电器激活: 如果测量值 (黑线) 超过设定点, 继电器激活, 定时器的开关按照子菜单 “10” 和 “11” 的设置来执行, 此状态将保持, 直至测量值降到设定点所对应的值 (参见继电器1)

延迟激活: 通过设置菜单子项目 “5” 和 “6”, 继电器激活时间将被延迟等于设定时间 (参见继电器1)

超出仪表范围的化学测量: 如果测量值 (黑线) 超出最大或最小的过载范围值 (绿线), 系统将显示一个可视警报。改变继电器1或2的状态, 可终止加药。

ALKA 功能: 将子菜单2设置为变量ALKA (碱), 与上述图表比较而言, 继电器激活程序正好相反。

滞后功能: 通过设置子菜单 “3” 和 “4”, 仪表可为化学测量值和时间同时保持继电器激活状态。

附件 C: 比例继电器 (PWM) 设置和OFA功能

以下为继电器1或2的设置举例，使用比例方法 (PWM) 投加酸性化学产品来调节PH值。

2A RELAY_1_PWM	
►1: SetPoint	7.20 pH
2: Type	Acid
3: Hysteresis	0.00 pH
4: Hyst. Time	00'00"
5: Delay Start	00'00"
6: Delay End	00'00"
7: OFA	OFF
8: Over Range	OFF
9: Period	02' 00"
10: Prop. Band	1.00pH

01/10

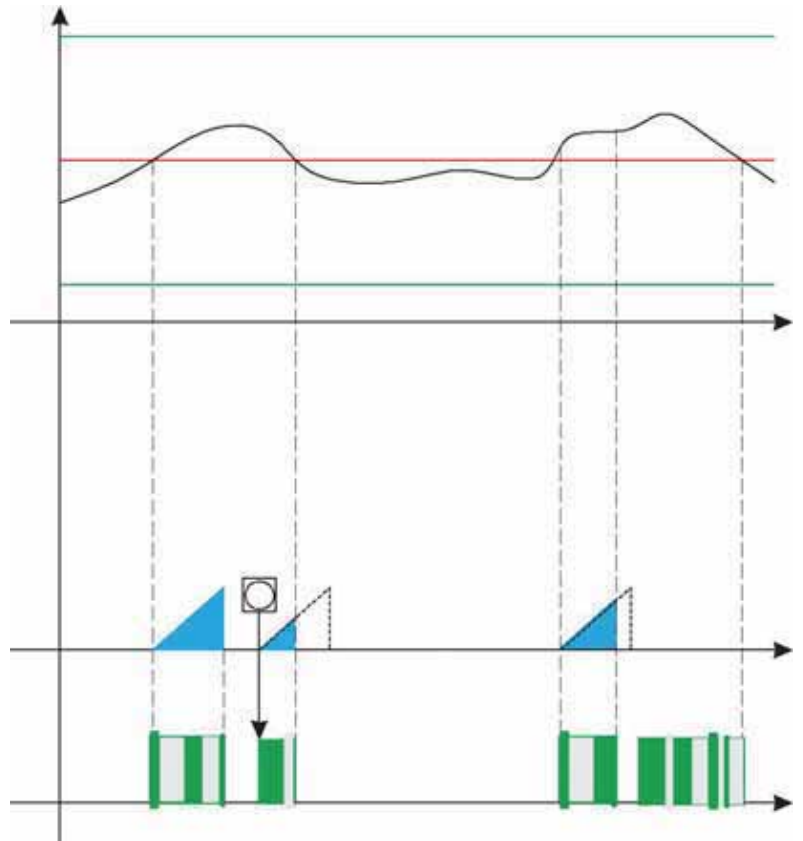

所有前述的设置依然有效。



备注:

- **OFA (过载警报)**: 通过设置功能“7” OFA过载警报，此警报带定时器，可显示小时和分钟，警报定时器与继电器同时被激活。此功能检查激活的继电器持续时间，并在设定值的70%时，生成一个可视预警报，在100%时，生成一个暂停警报。需要手动来去除警报菜单上停止重置OFA功能。

附件 D: 将继电器2设置为自动清洗

以下为将继电器2设置为清洗功能，
自动清洗探头的举例(*)

2B	Wash
▶ 1: Wash Time	05' 00"
2: Delay Meas.	05' 00"
3: Wait New	06h 00m

01/3

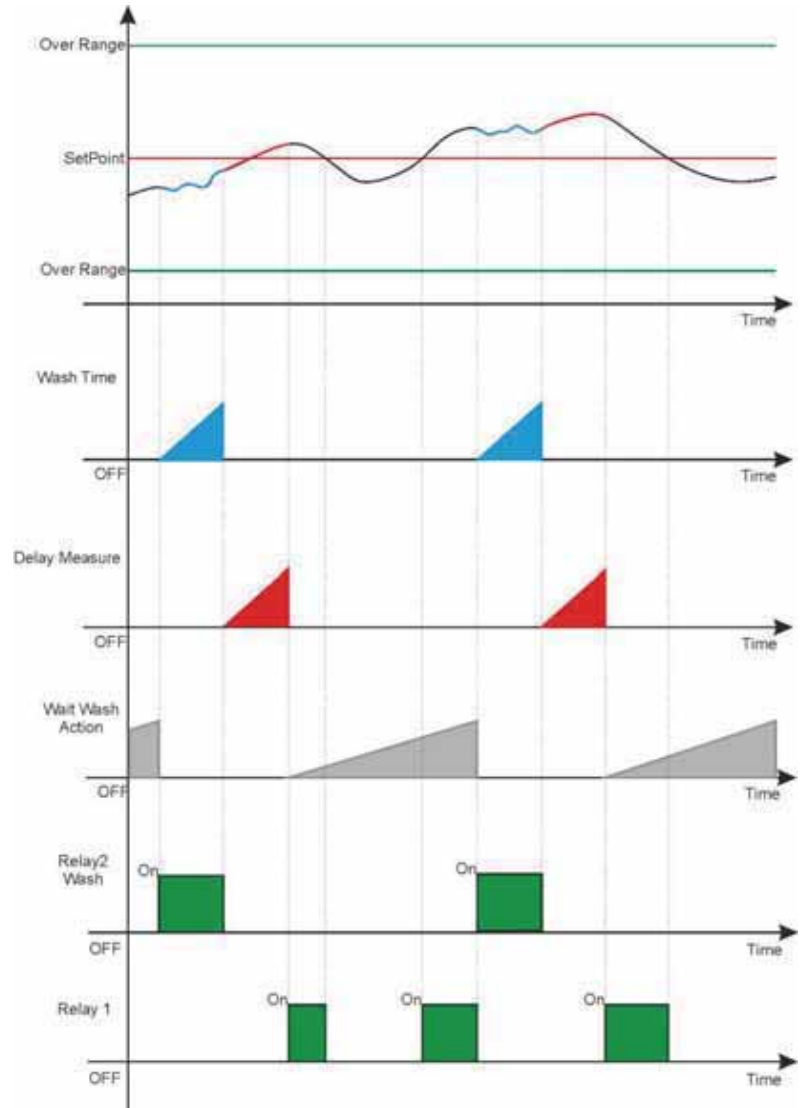

备注:

- **清洗时间:** “等待新的清洗”定时器结束后，继电器2被激活，并启动外部设备至设定时间。此时屏幕显示清洗提示信息，但不显示测量值（琥珀色背光），同时输出功能为锁定状态。
- **延迟测量:** 此时屏幕恢复显示测量值，但输出功能仍为锁定状态。
- **等待新的清洗循环:** 此时系统恢复正常输入输出功能，并重新计时，直到下一个清洗周期。

附件 E: 设置继电器2, 重复远程警报

(* 将继电器2设置为远程警报, 参见高级设置菜单3G)

在设置菜单2B里, 可以把警报条件设置为由继电器2来重复, 详情您参考高级菜单“3F”警报构成。

2B Relay (Alarm)

▶ 1: R1OverRange

2: R1OFA

3: Reed Alarm

4: Hold Alarm

5: Temp. Alarm

01/05

3F Alarms_Setting

▶ 1: Reed Logic

2: ReedDelay

3: HoldDelay

4: Swith OFF

5: Block

6: Alarm Temp.

01/06

仪表上显示的警报信息表

编号	警报	显示内容	状态
1	无	No Item	
2	外部Hold输入激活	Hold	发出警报, 仪表暂停工作(*)
3	外部Reed输入激活	Reed	发出警报, 仪表暂停工作(*)
4	温度传感器损坏或断开	Alarm Fault Temp	发出警报, 仪表暂停工作(*)
5	短路时, 输出5伏电压	Fault 5V	可视警报
6	登记为断电	Switch OFF	可视警报
7	继电器1, 定时器下降到70%	OFA1 R1	预备警报
8	继电器1, 定时器下降到100%	OFA2 R1	发出警报, 仪表暂停工作 (*)
9	超出仪表测量范围的测量	Over Range R1	发出警报, 仪表暂停工作(*)
10	继电器2, 定时器下降到70%	OFA1 R2	预备警报
11	继电器2, 定时器下降到100%	OFA2 R2	发出警报, 仪表暂停工作 (*)
12	超出仪表测量范围的测量	Over Range R2	发出警报, 仪表暂停工作(*)

(* 如果3F5菜单显示为YES, 带停止功能的所有警报都有效)

(**如果3F6菜单显示为YES, 温度传感器损坏警报将使得仪表暂停工作)

备注:

- **背光:** 如果警报发出, 仪表将打开红色背光。
- **重置警报逻辑:** 查看测量值时(测量图标), 会出现一个警报状态菜单, 按下enter键, 警报菜单将显示在屏幕上。

备注: 每15分钟存储一次警报, 如果关掉仪表, 在最后14分钟显示警报信号丢失。

附件 F: 电流信号输出设置

根据测量值，按比例输入 4-20 毫安电流

2C Output_mA_1	
1: Start mA	0.00pH
2: End mA	14.00pH
3: Hold	NO
4: Namur	OFF

01/04

2C Output_mA_2	
1: Start mA	-2000 mV
2: End mA	+2000 mV
3: Hold	NO
4: Namur	OFF

01/04

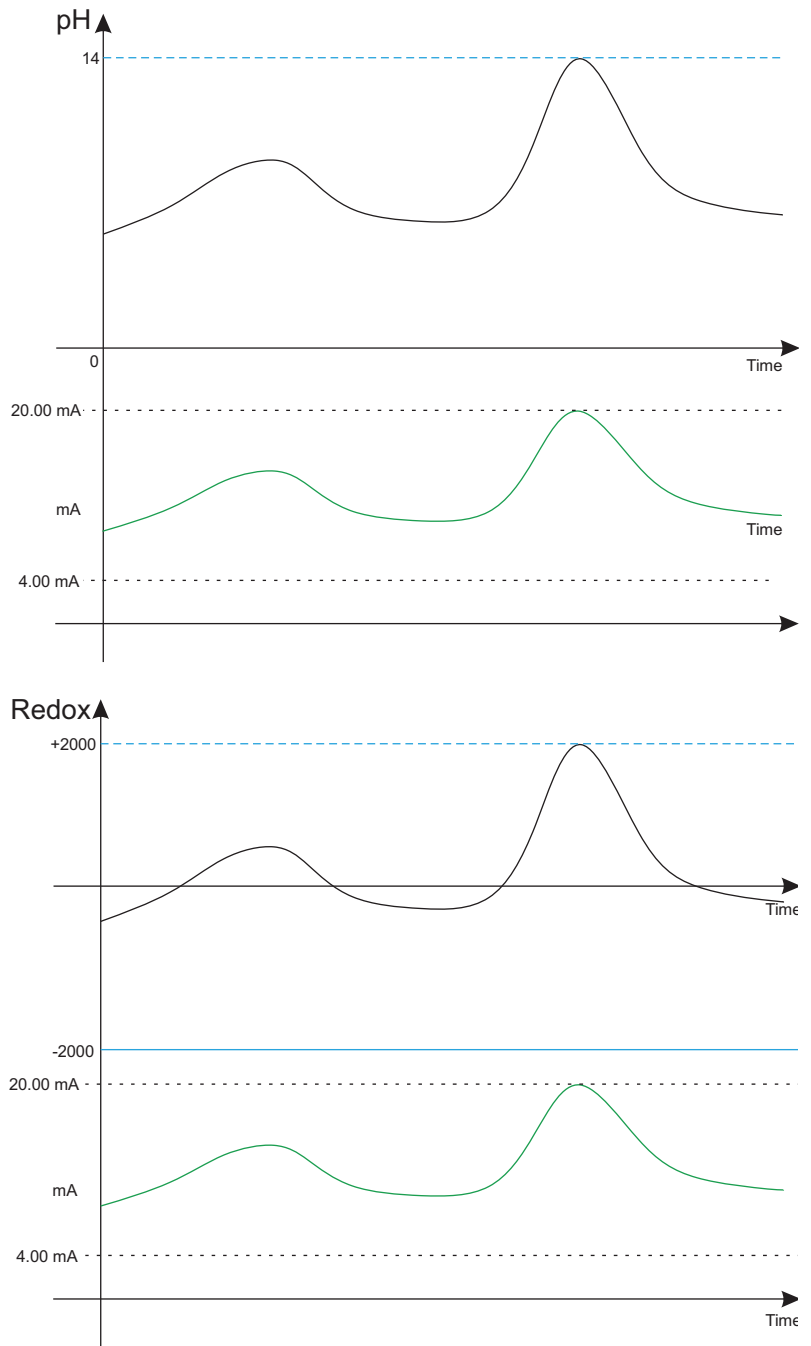

- **Start mA:** 和4毫安电流对应的化学测量的最小值
- **End mA:** 和20毫安电流对应的化学测量的最大值
- **Hold:** 通过设置与YES对应的变量，如果警报发出，仪表将冻结电流输出到最后计算得出的值，只适用于停止警报。
- **Namur标准:** 通过设置与3.6毫安或22毫安对应的变量，如果警报发出，仪表将把电流输出值设定为选定的值，只适用于停止警报。



附件 G: 接线举例



电源:

- 12-32Vdc 或100-240Vac; 查看产品标签
- 检查极性
- 最大功率 3.5 W或5W

继电器输出1和2:

- 最大负载5A

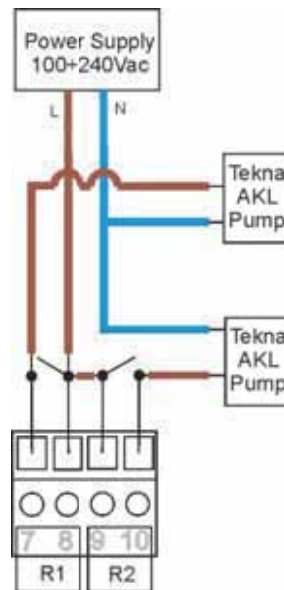
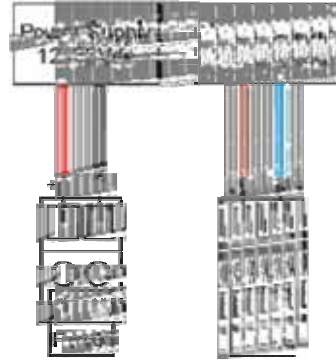

电流输出 1 和 2:

- 4-20mA, 最大负载800ohm
- 核对缆线极性

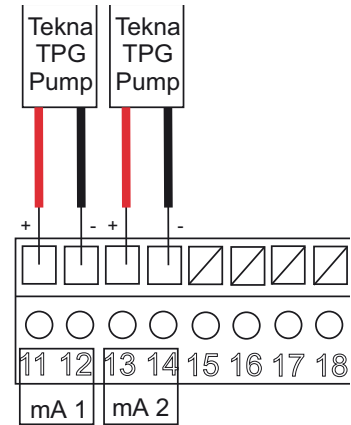

Reed 传感器输入::

- 干式接触或半导体输入（开集），5Vcc, 最大电流 6mA
- 传感器的缆线长度不能超过20米。

Hold 信号输入:

- 12 -32 Vdc 电压信号
- 核对极性

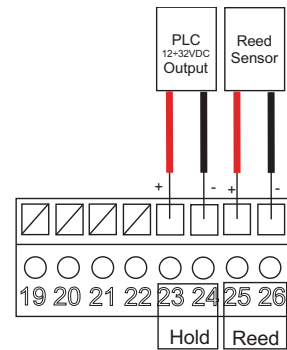

pH/ORP 测量输入:

- 核对极性
- 传感器的缆线长度不能超过规定最长距离

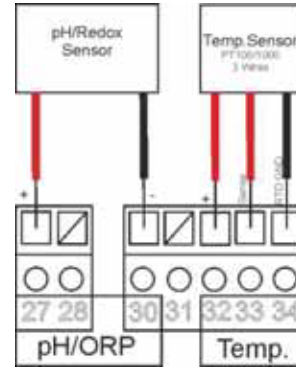

温度测量输入:

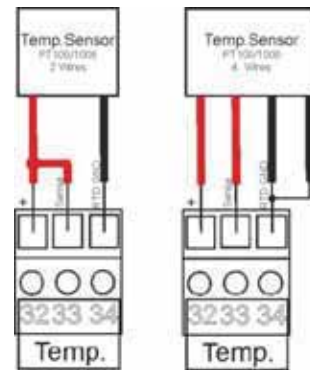

- 核对极性
- 传感器的缆线长度不能超过20米
- 按照图示核对传感器2. 3. 4的接线
- 按照图示，核对传感器与2. 3. 4线的连接



USB接口输入:

- B型USB接口
- 通过USB接口供电，激活微处理器，并在无背光状态下显示。

附件 H: 故障排除

故障	原因
显示器显示此符号 	参见附件 E
校准错误	校准液被污染 (老化) 探头损坏或老化 探头缆线损坏 测量输入损坏
数据存储错误	内部存储破坏
密码错误	数值错误
温度测量错误 仪表显示 	温度探头损坏或断开
化学测量错误	传感器未校准 传感器安装不正确 温度补偿设置不正确或失灵 传感器或缆线故障 电子测量输入损坏 传感器缆线太长
测量读数不稳定	传感器或缆线安装的太靠近能产生电噪音的设备 传感器安装在湍流上 测量的平均值设置太低 探头缆线太长
不能显示校准或设置菜单	基于安全原因, 用户未使用
显示器关闭	仪表的电源有问题 LCD比对设置不正确 保险丝烧坏 硬件错误
显示器右上角显示 “Diagnostic”	关闭仪表, 然后再打开, 如果仍有问题, 请联系我们

附件 I: 默认参数表及重置默认参数

ADVANCED MENU					
Parameter	Sub-parameter	Default Value	Min Value	Max Value	Unit
Language	---	EN (English)	EN,FR,IT,DE,ES		
Password	Password	0000	0000	9999	
	Cal Menu	NO	NO	YES	
	Setup Menu	NO	NO	YES	
Display	Contrast	0	-15	+15	
	Mode	ECO	OFF, ON, ECO		
	ON	100	10	100	%
	ECO	50	0	50	%
Chemical Meas.	Inversion	OFF	OFF	ON	
	MeasureUnit	pH	pH	mV	
	Temp. Compensation	MTC	MTC	ATC	
Temperature Meas.	Filter	Medium	Low, Medium, High		
	Sensor Type	Manual	Manual	External	
		°C	°C	°F	
	Manual Value	25,0 (77,0)	-50,0 (-58,0)	+150,0 (302,0)	°C (°F)
Alarms Config.	Filter	Medium	Low, Medium, High		
	Reed Logic	N.O.	N.O.	NC	
	Delay Activation REED	OFF	OFF (00':00")	60':59"	min:sec
	Delay Activation HOLD	OFF	OFF (00':00")	60':59"	min:sec
	Network interruption	NO	NO	YES	
	Instrument blocking	NO	NO	YES	
	Temperature Alarm	Notification	Notification	Block	
OutputsConfig.	Relay 1	OFF	OFF, Meas ON/OFF, Meas Timed, Meas. PWM		
	Relay 2	OFF	OFF, Meas ON/OFF, Meas Timed, Meas. PWM, Temp. ON/OFF, Temp. Timed, Temp. PWM, Probe Wash, Alarm		
	mA 1	OFF	OFF, Measure		
	mA 2	OFF	OFF, Measure, Temp.		
USBConfig.	Reserved for future use				
Control Panel	Chemical Measure	---	-2100	+2100	mV
	Temperature Measure	---	-50,0	+150,0	°C
	Simul. Relay 1	OFF	OFF	ON	
	Simul. Relay 2	OFF	OFF	ON	
	Simul. Out mA 1	4,00	3,00	23,00	mA
	Simul. Out mA 2	4,00	3,00	23,00	mA
	REED Input	---	OFF	ON	
	HOLD Input	---	OFF	ON	
Statistics	No. Startups	0	0	9999999	Activations
	No. Alarms	0	0	9999999	Activations
	No. RL1 Activations	0	0	9999999	Activations
	No. RL2 Activations	0	0	9999999	Activations
	No. REED Activations	0	0	9999999	Activations
	No. HOLD Activations	0	0	9999999	Activations
	Reset Statistics	NO	NO	YES	
System Reset	---	NO	NO	YES	
Firmware Revision	---	---	---	---	

SETUP MENU					
Relay 1 = OFF, Relay 2 = OFF, mA 1 = OFF, mA 2 = OFF					
Parameter	Sub-parameter	Default Value	Min Value	Max Value	Unit
Relay 1	---	OFF	---	---	
Relay 2	---	OFF	---	---	
mA 1	---	OFF	---	---	
mA 2	---	OFF	---	---	

SETUP MENU		Chemical Measure Unit: pH				
Parameter	Sub-parameter 1	Sub-parameter 2	Default Value	Min Value	Max Value	Unit
Relay 1 / Relay 2 pH ON/OFF	SetPoint	---	7,40	0,00	14,00	pH
	Type	---	Acid	Acid	Alcalino	
	Hysteresis	---	0,00	0,00	2,00	pH
	Hysteresis Time	---	OFF	OFF (00':00")	2':59"	min:sec
	Delay Start	---	00':01"	OFF (00':00")	60':59"	min:sec
	Delay End	---	00':01"	OFF (00':00")	60':59"	min:sec
	OFA	---	OFF	OFF (00h:00')	23h:59'	ore:min
Relay 1 / Relay 2 pH TIMED	Time On	---	00':10"	OFF (00':00")	60':59"	min:sec
	Time Off	---	00':10"	OFF (00':00")	60':59"	min:sec
Relay 1 / Relay 2 pH PWM	Interval	---	02':00"	OFF (00':00")	60':59"	min:sec
	Proportional Band	---	0,20	0,20	3,00	pH

SETUP MENU		Chemical Measure Unit: mV				
Parameter	Sub-parameter 1	Sub-parameter 2	Default Value	Min Value	Max Value	Unit
Relay 1 / Relay 2 mV ON/OFF	SetPoint	---	750	-2000	2000	mV
	Type	---	High	Low	High	
	Hysteresis	---	0	0	200	mV
	Hysteresis Time	---	OFF	OFF (00':00")	2':59"	min:sec
	Delay Start	---	00':01"	OFF (00':00")	60':59"	min:sec
	Delay End	---	00':01"	OFF (00':00")	60':59"	min:sec
	OFA	---	OFF	OFF (00h:00')	23h:59'	ore:min
Relay 1 / Relay 2 mV TIMED	Time On	---	00':10"	OFF (00':00")	60':59"	min:sec
	Time Off	---	00':10"	OFF (00':00")	60':59"	min:sec
Relay 1 / Relay 2 mV PWM	Interval	---	02':00"	OFF (00':00")	60':59"	min:sec
	Proportional Band	---	20	20	300	mV

SETUP MENU		Temperature Measure Unit: °C				
Parameter	Sub-parameter 1	Sub-parameter 2	Default Value	Min Value	Max Value	Unit
Relay 2 °C ON/OFF	SetPoint	---	25,0	-50,0	150,0	°C
	Type	---	Low	Low	High	
	Hysteresis	---	0,0	0,0	10,0	°C
	Hysteresis Time	---	OFF	OFF (00':00")	2':59"	min:sec
	Delay Start	---	00':01"	OFF (00':00")	60':59"	min:sec
	Delay End	---	00':01"	OFF (00':00")	60':59"	min:sec
	OFA	---	OFF	OFF (00h:00')	23h:59'	hours:min
Relay 2 °C TIMED	Time On	---	00':10"	OFF (00':00")	60':59"	min:sec
	Time Off	---	00':10"	OFF (00':00")	60':59"	min:sec
Relay 2 °C PWM	Interval	---	02':00"	OFF (00':00")	60':59"	min:sec
	Proportional Band	---	10,0	1,0	50,0	°C

SETUP MENU		Temperature Measure Unit: °F				
Parameter	Sub-parameter 1	Sub-parameter 2	Default Value	Min Value	Max Value	Unit
Relay 2 °F ON/OFF	SetPoint	---	77,0	-58,0	302,0	°F
	Type	---	Low	Low	High	
	Hysteresis	---	0,0	0,0	18,0	°F
	Hysteresis Time	---	OFF	OFF (00':00")	2':59"	min:sec
	Delay Start	---	00':01"	OFF (00':00")	60':59"	min:sec
	Delay End	---	00':01"	OFF (00':00")	60':59"	min:sec
	OFA	---	OFF	OFF (00h:00')	23h:59'	hours:min
Relay 2 °F TIMED	Time On	---	00':10"	OFF (00':00")	60':59"	min:sec
	Time Off	---	00':10"	OFF (00':00")	60':59"	min:sec
Relay 2 °F PWM	Interval	---	02':00"	OFF (00':00")	60':59"	min:sec
	Proportional Band	---	18,0	1,8	90,0	°F

SETUP MENU		Relay 2 = Probe Wash				
Parameter	Sub-parameter 1	Sub-parameter 2	Default Value	Min Value	Max Value	Unit
Relay 2 pH/mV Wash	Wash Time	---	OFF	OFF (00':00")	60':59"	min:sec
	Delay Stabilization	---	01':00"	OFF (00':00")	60':59"	min:sec
	Wait NewWash	---	24h:00'	OFF (00h:00')	99h:59'	hours:min

SETUP MENU		Relay 2 = Alarm				
Parameter	Sub-parameter 1	Sub-parameter 2	Default Value	Min Value	Max Value	Unit
Relay 2 Alrm	Over Range R1	---	NO	NO	YES	
	OFA R1	---	NO	NO	YES	
	Alarm REED	---	NO	NO	YES	
	Alarm HOLD	---	NO	NO	YES	
	Alarm Temperature Probe	---	NO	NO	YES	

SETUP MENU		Chemical Measure Unit: pH			
Parameter	Sub-parameter 1	Default Value	Min Value	Max Value	Unit
mA1/2 pH	Start mA	0,00	0,00	14,00	pH
	End mA	14,00	0,00	14,00	pH
	Hold Measure	NO	NO	YES	
	Namur	OFF, 3,6mA, 22 mA			

SETUP MENU		Chemical Measure Unit: mV			
Parameter	Sub-parameter 1	Default Value	Min Value	Max Value	Unit
mA 1/2 mV	Start mA	-2000	-2000	2000	mV
	End mA	2000	-2000	2000	mV
	Hold Measure	NO	NO	YES	
	Namur	OFF, 3,6mA, 22 mA			

SETUP MENU		Temperature Measure Unit: °C			
Parameter	Sub-parameter 1	Default Value	Min Value	Max Value	Unit
mA2 °C	Start mA	-50,0	-50,0	150,0	°C
	End mA	150,0	-50,0	150,0	°C
	Hold Measure	NO	NO	YES	
	Namur	OFF, 3,6mA, 22 mA			

SETUP MENU		Temperature Measure Unit: °F			
Parameter	Sub-parameter 1	Default Value	Min Value	Max Value	Unit
mA 2 °F	Start mA	-58,0	-58,0	302,0	°F
	End mA	302,0	-58,0	302,0	°F
	Hold Measure	NO	NO	YES	
	Namur	OFF, 3,6mA, 22 mA			

重置仪表的默认参数

为了加载仪表的所有默认参数及去除密码，需执行以下操作：

- A) 断开仪表的电源
- B) 同时按下 Down 和 Enter 键后，然后再接通电源
- C) 仪表将运行隐藏菜单
- D) 并显示如下信息（见右图）
- E) 选择“YES”来执行“重置默认参数”命令
- F) 仪表激活并启动。



